

МОРОЗИЛЬНИК

M-7103-XXX



Сертификаты соответствия изделий выданы БЕЛЛИС (ул. Красная, 7, 220029, г. Минск):
№ ТС ВУ/112 03.03. 020 00050, срок действия с 20.05.2011 г. по 19.05.2016 г.

1 ОПИСАНИЕ МОРОЗИЛЬНИКА

1.1 Морозильник в соответствии с рисунком 1 предназначен для замораживания свежих продуктов, хранения замороженных продуктов в корзинах, приготовления пищевого льда.

1.2 Общее пространство, необходимое для эксплуатации морозильника, определяется габаритными размерами, указанными на рисунке 2 в миллиметрах. Для беспрепятственного извлечения комплектующих из морозильника необходимо открывать дверь на угол не менее 90°.

1.3 В морозильнике предусмотрен блок управления в соответствии с рисунком 3. Блок управления позволяет устанавливать температуру в камере и отображает ее значение на индикаторе.

1.4 В некоторых исполнениях морозильника предусмотрена звуковая сигнализация (при открытой более 60 секунд двери), наличие которой указано в таблице 1 гарантийной карты, входящей в комплект поставки.

1.5 Эксплуатировать морозильник необходимо при температуре окружающей среды от плюс 10 °С до плюс 38 °С.



Рисунок 1 – Морозильник и комплектующие изделия



Рисунок 2 — Морозильник (вид сверху)

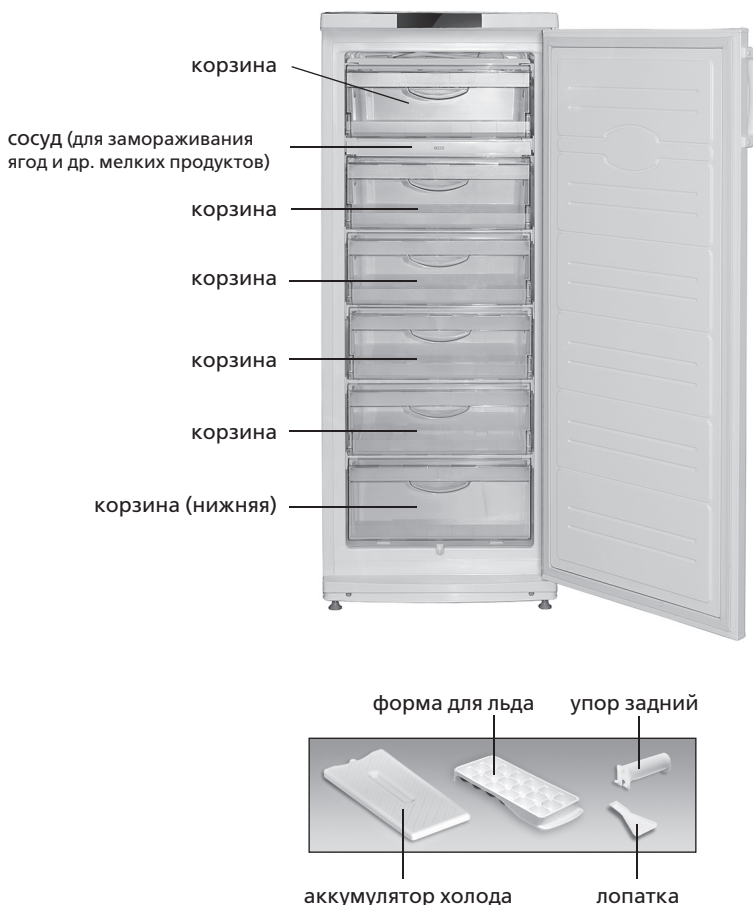

Рисунок 3 — Блок управления морозильника

2 УПРАВЛЕНИЕ РАБОТОЙ МОРОЗИЛЬНИКА

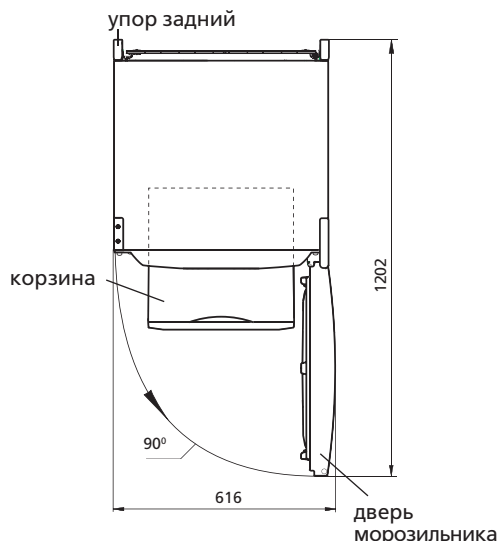
2.1 КНОПКИ УПРАВЛЕНИЯ И СВЕТОВЫЕ ИНДИКАТОРЫ

2.1.1 Управление работой морозильника производится нажатием соответствующих кнопок блока управления в соответствии с рисунком 3.

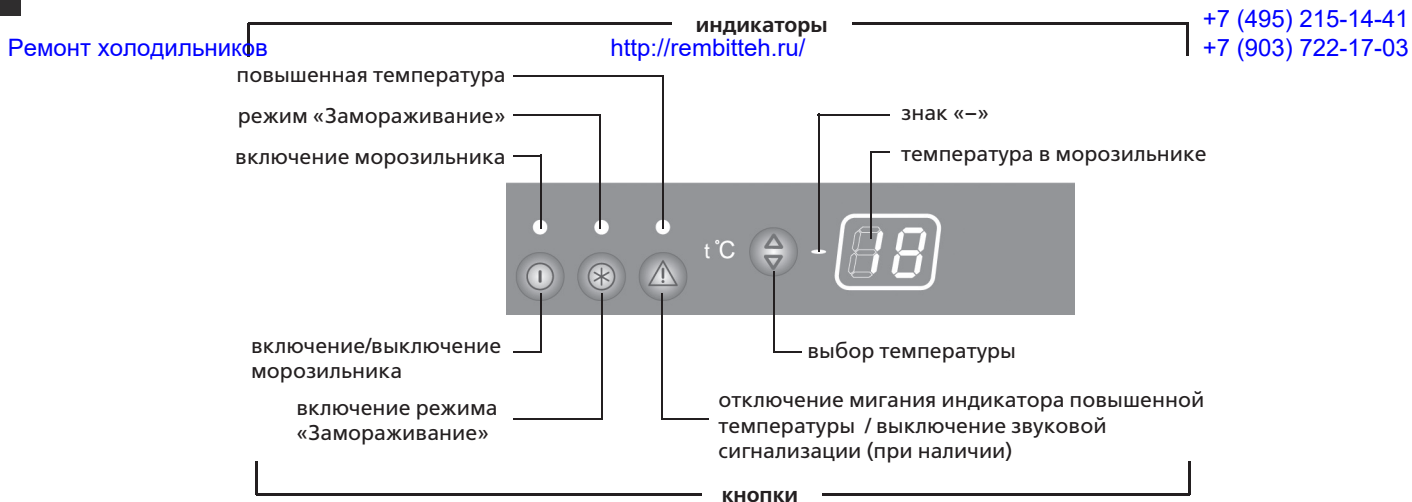
ЗАПРЕЩАЕТСЯ при нажатии кнопок использовать посторонние предметы и прилагать чрезмерные усилия во избежание деформации поверхности кнопок и их поломки.

2.1.2 Кнопки управления имеют световые индикаторы в соответствии с рисунком 3. Индикаторы сигнализируют о включении или выключении режимов работы морозильника, а цифровой индикатор отображает выбранную температуру.

Кнопки управления и световые индикаторы блока управления расположены под крышкой. Крышку можно открыть, приподняв ее за нижний край.

2.1.3 Индикатор повышенной температуры (красного цвета). Горит, если температура в морозильнике повысилась (например, при первом включении, при загрузке большого количества свежих продуктов, при включении после размораживания). Кратковременное включение индикатора (например, при длительном открытии двери) не является признаком неисправности морозильника: при понижении температуры в морозильнике индикатор автоматически гаснет. При длительном включении индикатора следует проверить качество хранящихся продуктов.

Мигание индикатора повышенной температуры является сигналом возможного размораживания продуктов из-за перерывов в подаче напряжения в электрической сети на неопределенное время. Мигание индикатора прекращается после нажатия кнопки ▲.

2.2 ВКЛЮЧЕНИЕ МОРОЗИЛЬНИКА

2.2.1 Включение морозильника производится нажатием кнопки Ⓢ — загорается индикатор включения в соответствии с рисунком 3. После включения начинает мигать индикатор повышенной температуры и «Н» на цифровом индикаторе температуры. Мигание индикатора повышенной температуры следует отключить нажатием кнопки ▲ — индикатор начинает гореть постоянно.

Через промежуток времени от 3 до 6 часов мигание «Н» прекращается — на индикаторе температуры появляется ранее выбранное значение температуры, индикатор повышенной температуры гаснет. В морозильник можно помещать продукты.

2.3 ВЫБОР ТЕМПЕРАТУРЫ

2.3.1 Выбор температуры производится при нажатии кнопки ⬆/⬇ в соответствии с рисунком 3. На цифровом индикаторе температуры начинает мигать показание температуры в градусах Цельсия. При повторных нажатиях кнопки ⬆/⬇ числовое значение на индикаторе возрастает до максимально допустимого, после чего происходит сброс на минимальное значение.

Диапазон возможного выбора температуры в морозильнике от минус 16 °C до минус 26 °C.

Мигание выбранного значения температуры прекращается через 3 секунды.

ВНИМАНИЕ! Оптимальное значение температуры для хранения замороженных продуктов — минус 18 °C.

2.4 ВКЛЮЧЕНИЕ РЕЖИМА «ЗАМОРАЖИВАНИЕ»

2.4.1 Для включения режима «Замораживание» следует кратковременно нажать кнопку Ⓢ в соответствии с рисунком 3 — на цифровом индикаторе температуры загорается «SF».

Выключение режима «Замораживание» производится повторным нажатием кнопки Ⓢ или автоматически через 48 часов после его включения, а также при выключении морозильника. После выключения режима блок управления начинает отображать выбранные ранее параметры работы морозильника.

2.5 ЗВУКОВАЯ СИГНАЛИЗАЦИЯ (в некоторых исполнениях)

2.5.1 Звуковой сигнал включается, если дверь морозильника открыта свыше 60 секунд. Выключается звуковой сигнал при закрытии двери, при нажатии кнопки ▲ в соответствии с рисунком 3 или при выключении морозильника.

2.6 БУКВЕННО-ЦИФРОВЫЕ ПОКАЗАНИЯ БЛОКА УПРАВЛЕНИЯ

2.6.1 На цифровом индикаторе температуры могут загораться буквенно-цифровые показания, связанные с диагностической работой морозильника:

— «Н». Мигает, если температура в морозильнике выше предельно допустимой: при включении морозильника, при открытой длительное время двери, при загрузке большого количества свежих продуктов и т.п. Индикатор гаснет после восстановления в морозильнике выбранной температуры;

— «L». Мигает, если температура в морозильнике ниже предельно допустимой. Гаснет после восстановления в морозильнике выбранной температуры;

— «SF». Загорается при включении режима «Замораживание» и гаснет после его выключения кнопкой Ⓢ или автоматически через 48 ч;

— «F1». Загорается при неисправностях.

2.7 ВЫКЛЮЧЕНИЕ МОРОЗИЛЬНИКА

2.7.1 Выключение морозильника производится нажатием кнопки Ⓢ — гаснет индикатор включения морозильника и цифровой индикатор температуры в морозильнике.

При повторном нажатии данной кнопки морозильник вновь начинает работать через 5 минут.

ВНИМАНИЕ! Прекращение подачи напряжения в электрической сети не влияет на последующую работу морозильника: после возобновления подачи напряжения в электрической сети морозильник продолжает работать с установленной ранее температурой.

3 УДАЛЕНИЕ ТАЛОЙ ВОДЫ ИЗ МОРОЗИЛЬНИКА

Ремонт холодильников

<http://rembitteh.ru/>

+7 (495) 215-14-41
+7 (903) 722-17-03

3.1 Для удаления снегового покрова при размораживании морозильника рекомендуется использовать пластмассовую лопатку, входящую в комплект поставки.

При размораживании морозильника следует:

- удалять талую воду, установив в соответствии с рисунком 4 лопатку и любую емкость объемом не менее 2 л;
- собирать талую воду, если она вытекает из камеры вне лопатки, легковпитывающим влагу материалом;
- вымыть морозильник и вытереть насухо.

ЗАПРЕЩАЕТСЯ размораживать морозильник без использования лопатки, установленной с соответствии с рисунком 4. Талая вода, вытекающая из камеры вне лопатки, попадая в место прилегания планки передней к шкафу внутреннему в соответствии с рисунком 5, может вызвать коррозию наружного шкафа морозильника и элементов холодильного агрегата, нарушить теплоизоляцию, привести к образованию трещин шкафа внутреннего и выходу из строя шкафа морозильника.



Рисунок 5 – Схема морозильника



Рисунок 4 – Сбор талой воды

МОРОЗИЛЬНИК

M-7103-XXX

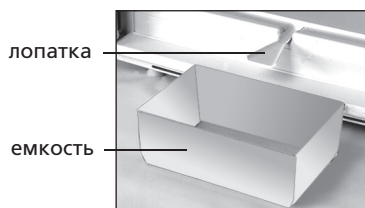

Сертифікат відповідності виробів виданий БЕЛЛІС (вул. Червона, 7, 220029, м. Мінськ):
№ ТС ВУ/112 03.03. 020 00050, термін дії з 20.05.2011 р. по 19.05.2016р.

1 ОПИС МОРОЗИЛЬНИКА

1.1 Морозильник відповідно з рисунком 1 призначений для заморожування свіжих продуктів, зберігання заморожених продуктів в корзинах, приготування харчового льоду.

1.2 Загальний простір, необхідний для експлуатації морозильника, визначається габаритними розмірами, які вказані на рисунку 2 в міліметрах. Для безперешкодного виймання комплектуючих виробів з морозильника необхідно відкривати двері на кут не менше 90°.

1.3 В деяких виконаннях морозильника передбачена звукова сигналізація (при відчинених більше 60 секунд дверях), наявність якої вказана в таблиці 1 гарантійної карти, яка входить в комплект поставки.

1.4 Експлуатувати морозильник необхідно при температурі навколишнього середовища від плюс 10 °С до плюс 38 °С.

1.5 В морозильнику передбачений блок керування, який дозволяє встановлювати температуру в камері і відображує її значення на індикаторі відповідно з рисунком 3.

2 КЕРУВАННЯ РОБОТОЮ МОРОЗИЛЬНИКА

2.1 КНОПКИ КЕРУВАННЯ ТА СВІТЛОВІ ІНДИКАТОРИ

2.1.1 Керування роботою морозильника проводиться натисканням відповідних кнопок блока керування у відповідності з рисунком 3.

ЗАБОРОНЯЄТЬСЯ при натисканні кнопок використовувати сторонні предмети та прикладати надмірні зусилля, щоб уникнути деформації поверхні кнопок і їх поломки.

2.1.2 Кнопки керування мають світлові індикатори у відповідності з рисунком 3. Індикатори сигналізують про вмикання або вимикання режимів роботи морозильника, а цифровий індикатор відображує вибрану температуру.

Кнопки керування і світлові індикатори блока керування розміщені під кришкою. Кришку можна відкрити, піднімаючи її за нижній край.

2.1.3 Індикатор підвищеної температури (червоного кольору). Горить, коли температура в морозильнику підвищилась (наприклад, при першому вмиканні, при завантаженні великої кількості свіжих продуктів, при вмиканні після розморожування).



Рисунок 1 – Морозильник та комплектуючі вироби



Рисунок 2 – Морозильник (вигляд зверху)

<http://rembitteh.ru/>

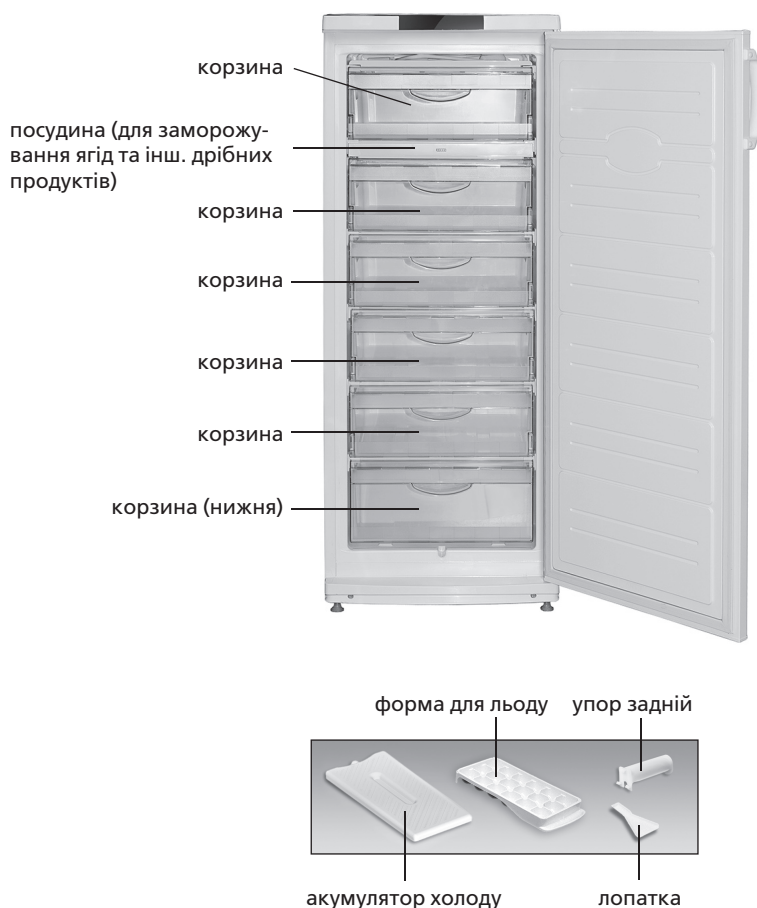

Рисунок 3 — Блок керування

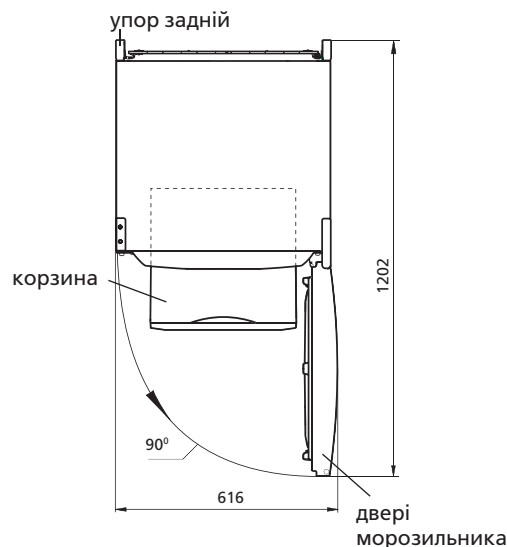
Короткочасне вмикання індикатора (наприклад, при тривалому відкритті дверей) не є прикметою несправності морозильника: при зниженні температури в морозильнику індикатор автоматично згасає. При тривалому вмиканні індикатора необхідно перевірити якість продуктів, що зберігаються.

Мигання індикатора підвищеної температури є сигналом можливого розморожування продуктів із-за перерви в подачі напруги в електричній мережі на невизначений час. Мигання індикатора припиняється після натискання кнопки

2.2 ВМИКАННЯ МОРОЗИЛЬНИКА

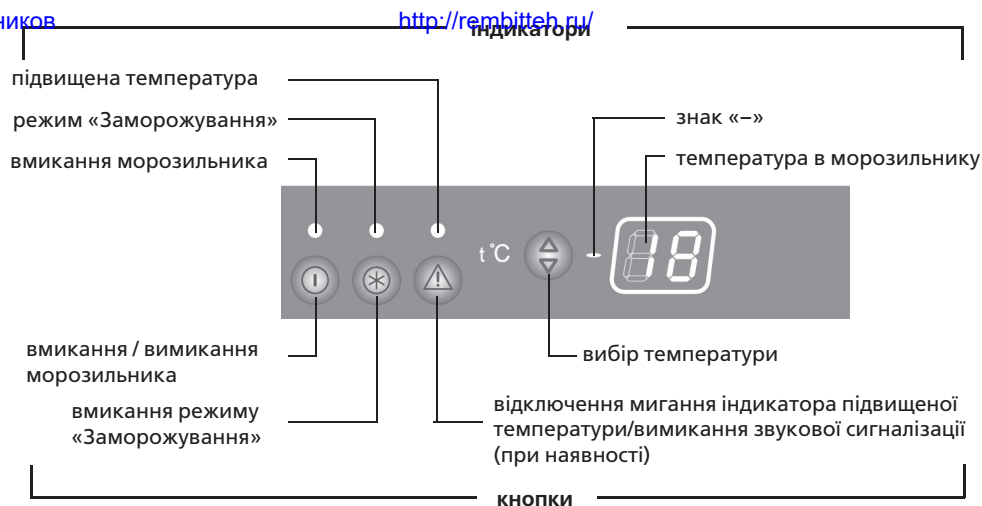
Вмикання морозильника робиться натисканням кнопки — засвічується індикатор вмикання відповідно з рисунком 3. Після вмикання починає мигати індикатор підвищеної температури і "Н" на цифровому індикаторі температури. Мигання індикатора підвищеної температури слід відключити натисканням кнопки — індикатор починає світитися постійно.

Через проміжок часу від 3 до 6 годин мигання "Н" припиняється — на індикаторі температури з'являється раніше вибране значення температури, індикатор підвищеної температури гасне. В морозильник можна вмішувати продукти.

2.3 ВИБІР ТЕМПЕРАТУРИ

Вибір температури робиться при натисканні кнопки відповідно з рисунком 3. На цифровому індикаторі температури починає мигати показ температури в градусах Цельсія. При повторних натисканнях кнопки числове значення на індикаторі зростає до максимально допустимого, після чого відбувається скидання на мінімальне значення.

Діапазон можливого вибору температури в морозильнику від мінус 16 °С до мінус 26 °С.

Мигання вибраного значення температури припиняється через 3 секунди.

УВАГА! Оптимальне значення температури для зберігання заморожених продуктів — мінус 18 °С.

2.4 ВМИКАННЯ РЕЖИМУ «ЗАМОРОЖУВАННЯ»

Для вмикання режиму «Заморожування» слід короткочасно натиснути кнопки відповідно з малюнком 3 — на цифровому індикаторі температури засвічується «SF».

Вимикання режиму «Заморожування» проводиться повторним натисканням кнопки або автоматично через 48 годин після його вмикання, а також при вимиканні морозильника. Після вимикання режиму блок керування починає відображати вибрані раніше параметри роботи морозильника.

2.5 ЗВУКОВА СИГНАЛІЗАЦІЯ (в деяких виконаннях)

Звуковий сигнал вмикається, якщо двері морозильника відкриті більше 60 секунд. Вимикається звуковий сигнал при закритті дверей, при натисканні кнопки відповідно з рисунком 3 або при вимиканні морозильника.

2.6 БУКВЕНО – ЦИФРОВІ ПОКАЗИ БЛОКА КЕРУВАННЯ

На цифровому індикаторі температури можуть засвічуватися буквено – цифрові покази, пов'язані з діагностикою роботи морозильника:

– «Н». Мигає, якщо температура в морозильнику вища гранично допустимої: при вмиканні морозильника, при відкритих тривалий час дверях, при завантаженні великої кількості свіжих продуктів і т.п. Індикатор гасне після відновлення в морозильнику вибраної температури;

– «L». Мигає, якщо температура в морозильнику нижче гранично допустимої. Гасне після відновлення в морозильнику вибраної температури;

– «SF». Засвічується при вмиканні режиму «Заморожування» і гасне після його вимикання кнопкою або автоматично через 48 годин;

– «F1». Засвічується при несправностях.

2.7 ВИМИКАННЯ МОРОЗИЛЬНИКА

Вмикання морозильника робиться натисканням кнопки — гасне індикатор вмикання морозильника і цифровий індикатор температури в морозильнику.

При повторному натисканні даної кнопки морозильник знову починає працювати через 5 хвилин.

УВАГА! Припинення подачі напруги в електричній мережі не впливає на подальшу роботу морозильника: після відновлення подачі напруги в електричній мережі морозильник продовжує працювати з встановленою раніше температурою.

3 ВИДАЛЕННЯ ТАЛОЇ ВОДИ З МОРОЗИЛЬНИКА

3.1 Для видалення снігового покриву при розморожуванні морозильника рекомендується використовувати пластмасову лопатку, яка входить в комплект поставки.

При розморожуванні морозильника необхідно:

- видаляти талу воду, установивши відповідно з рисунком 4 лопатку та будь-яку посудину об'ємом не менше 2 л;
- збирати талу воду, якщо вона витікає із камери поза лопаткою, легковбираючим вологу матеріалом;
- вимити морозильник та витерти насухо.

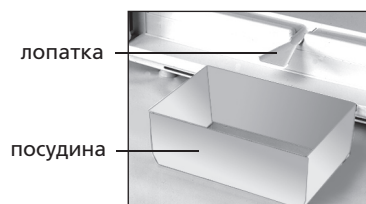
Рисунок 4 – Збір талої води <http://rembitteh.ru/>

ЗАБОРОНЯЄТЬСЯ разморозувати морозильник без використання лопатки, установленної відповідно з рисунком 4. Тала вода, що витікає з камери поза лопаткою, потрапляючи в місце прилягання планки передньої до шафи внутрішньої відповідно з рисунком 5, може викликати корозію зовнішньої шафи морозильника та елементів холодильного агрегату, пошкодити теплоізоляцію, привести до утворення тріщин шафи внутрішньої та псування шафи морозильника.

<http://rembitteh.ru/>

+7 (495) 215-14-41
+7 (903) 722-17-03

4 ТЕХНІЧНІ ХАРАКТЕРИСТИКИ І КОМПЛЕКТАЦІЯ

4.1 Найменування технічних характеристик і комплектуючих виробу указані в таблицях 1 і 2 відповідно.

4.2 В таблиці виробу указані технічні характеристики російською мовою. Найменування характеристик, що указані на рисунку 6, необхідно зіставити із значеннями характеристик на таблиці виробу.



Рисунок 5 – Схема морозильника

Таблиця 1 – Технічні характеристики

№	НАЙМЕНУВАННЯ	Модель	
1.1	Номінальний загальний об'єм бруто, дм ³	Параметри, що відповідають найменуванням, вказані в гарантійній карті.	
1.2	Номінальна площа полиць для зберігання продуктів, м ²		
1.3	Температура зберігання заморожених продуктів в МК, °С, не більше		
1.4	Габаритні розміри, мм		висота
			ширина
			глибина без ручки з опуклими дверима
1.5	Маса нетто, кг, не більше		
1.6	Номінальний час підвищення температури в морозильнику від мінус 18 до мінус 9 °С (при температурі навколишнього середовища плюс 25 °С) при відключенні електроенергії, годин		
1.7	Номінальна потужність заморожування при температурі навколишнього середовища плюс 25 °С, кг/доба		
1.8	Номінальна добова продуктивність отримання льоду, кг		
1.9	Вміст золота, г		
1.10	Вміст срібла, г		
1.11	Вміст платини, г		
1.12	Звукова сигналізація		
Примітка - Визначення технічних характеристик проводиться в спеціально обладнаних лабораторіях за визначеними методиками.			

Позначення моделі виробу	Номінальний об'єм для зберігання, дм ³
	Потужність заморожування:
	Номінальна напруга:
	Номінальний ток:
	Номінальна спожита потужність:
	Холодоагент: R600a/Спінювач: C-Pentane
	Маса хладагента:
	Зроблено в Республіці Білорусія

Рисунок 6 – Табличка

Таблиця 2 – Комплектуючі

№	НАЙМЕНУВАННЯ	Кількість, шт.
2.1	Корзина (нижня)	Параметри, що відповідають найменуванням, вказані в гарантійній карті.
2.2	Корзина	
2.3	Посудина (для заморожування пельменів, ягід та інших дрібних продуктів)	
2.4	Упор задній	
2.5	Лопатка	
2.6	Форма для льоду	
2.7	Акумулятор холоду	

M-7103-XXX

Бұйымдардың сәйкестік сертификаты берілген БелЛИС (Красная көш., 7, 220029, Минск қ.):
№ ТС ВУ/112 03.03. 020 00050, әрекет мезгілі 20.05.2011 ж. - 19.05.2016 ж.

1 ЖАЛПЫ МӘЛІМЕТТЕР

1.1 Компрессиялық мұздатқыштар (бұдан әрі – мұздатқыш) 1-суретке сәйкес жас тағамдарды мұздатуға, мұздатылған азық-түлікті сақтауға, тағамдық мұз дайындауға және мұздатылған азық-түлікті ұзақ уақыт сақтауға арналған.

1.2 Жалпы кеңістік, қажетті мұздатқыш қанауына арналған, габарит мөлшерлерімен анықталады, көрсетілгендермен суретте ал 2 миллиметрлерде. Мұздатқыштан жинақтайтын бөгетсіз шығарулардың артынан бұрышқа есік қажетті ашу емес кемірек 90°.

1.3 Мұздатқыштың есігі 60 секундтан астам ашық қалған кезде дыбыстық дабылдама беру, кепілдемелік картаның 1 бары кестеде көрсетілген, жеткізу жинағына кірушінің.

1.4 Мұздатқышты төмендегі жағдайларда пайдалану қажет қоршаған ортаның температурасы плюс 10-нан плюс 38 °С-қа дейін болып.

1.5 Мұздатқышта алдын ала ескерілген басқару блогы. Басқару блогы төмендегіні қамтамасыз етеді:– температураны таңдау және ұстап тұру; – мұздатқыштың жұмыс режимдерінің жарықтама индикаторлары (сурет 3).

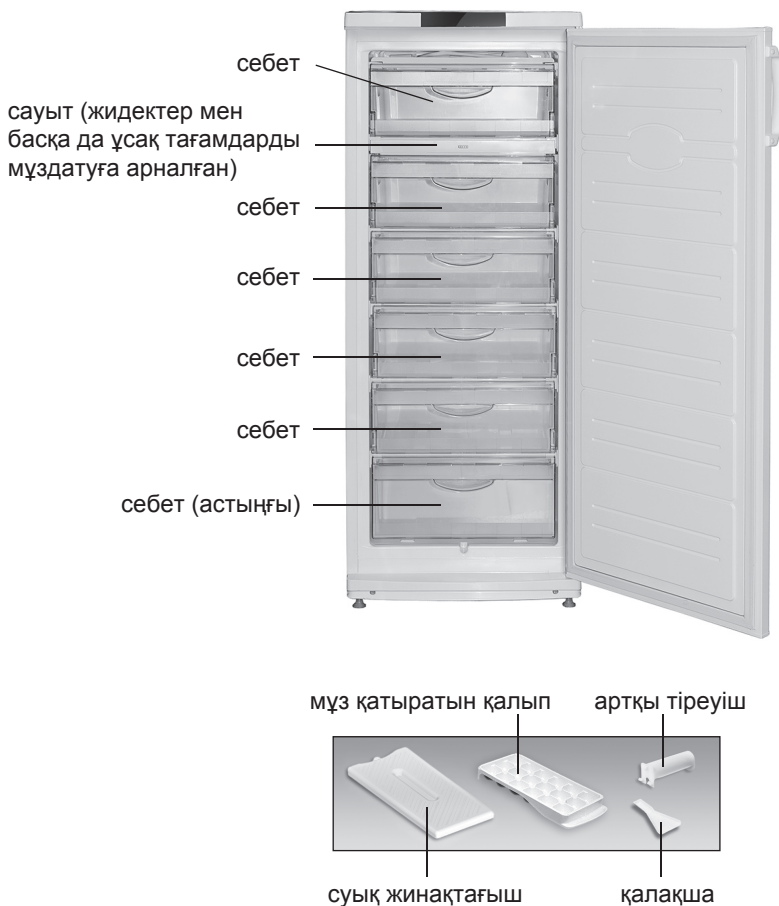

Сурет 1 – Мұздатқыш және комплектация

2 БАСҚАРУ МҰЗДАТҚЫШ ЖҰМЫСЫМЕН**2.1 ЭЛЕКТРОНДЫҚ БАСҚАРУ ЖӘНЕ ИНДИКАЦИЯ БЛОГЫ**

2.1.1 Блок мұздатқыштың жұмысын басқаруға, мұздатқыштың жұмыс режимдері туралы ақпаратты бейнелеуге арналған (Сурет 3).

Бүркеншектегі шегелердің басуында бөтен заттар қолдану және сынықтың бүркеншектегі шегелердің бет түр өзгертулері және олардың құтылуға шамадан тыс жігерлер қоса жіберу **ТҮЙІМ САЛЫНАДЫ.**

2.1.2 Басқару түймешігі шегелері суретпен 3 сәйкестікте жарық индикаторларды болады.

Басқару блогы төмендегіні қамтамасыз етеді мұздатқышты іске қосу және ажырату, мұздатқыштың жұмыс режимдерінің жарықтама индикаторлары және таңдалған температураны сандық түрде бейнелеу.

Басқару түймешігі және жарықтама индикаторлары басқару блогы қақпақ астында орналасқан. Қақпақты ашуға болады, төменгі жақтың артынан оның аздап жоғары көтере.

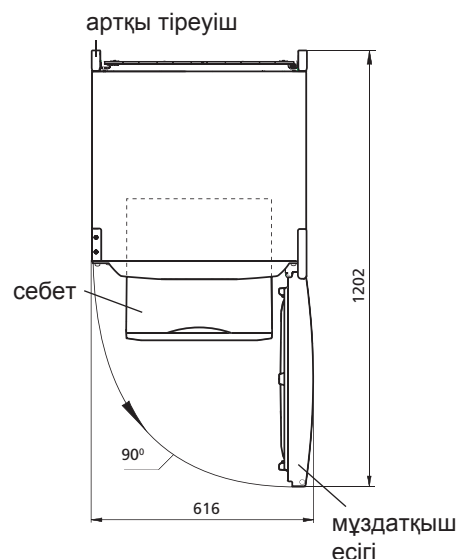

Сурет 2 – Мұздатқыш (түр үстіңгі жағынан)

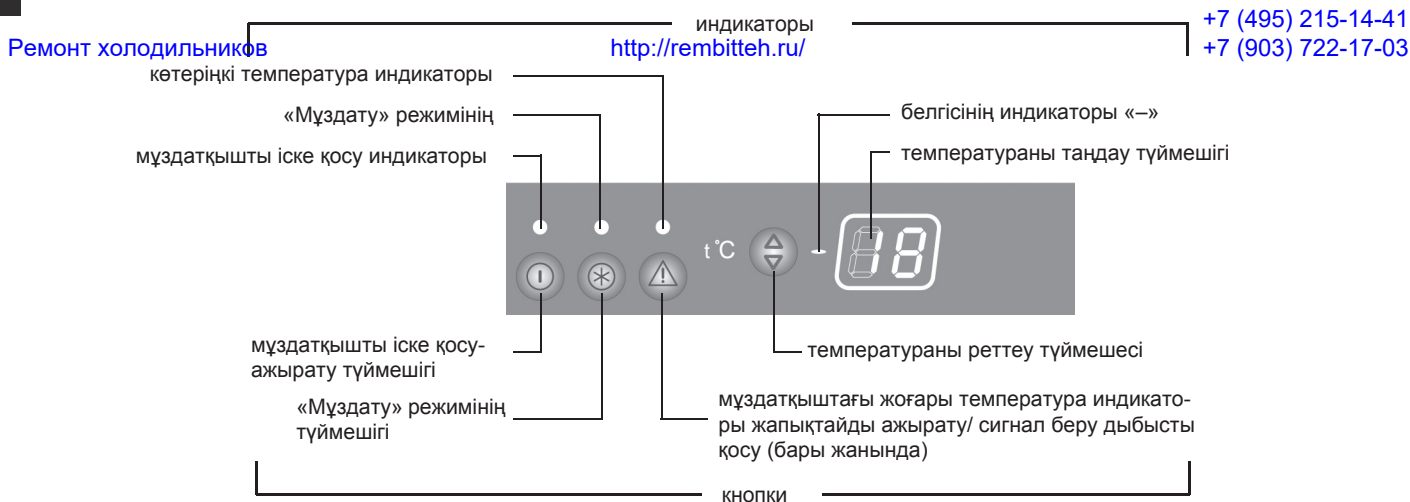

Сурет 3 – Басқару блогы

2.1.3 Мұздатқыштағы жоғары температура индикаторы (қызыл түсті). Егер мұздатқыштағы температура көтерілсе жанады (мысалы, жас тағамдар көп мөлшерде салынған кезде). Индикатордың қысқа уақытқа іске қосылуы (мысалы, есік ұзақ ашық тұрған кезде) мұздатқыштың ақаулығының нышаны болып табылмайды: мұздатқыштағы температура төмендеген кезде индикатор автоматты түрде сөнеді. Индикатор ұзақ уақыт бойы қосылуы тұрған жағдайда, сақтаудағы азық-түліктің сапасын тексеру керек.

Мұздатқыштағы жоғары температура индикаторы жапықтайды өнімдердің мүмкін жібіту сигналымен келеді белгісіз уақытқа электр торабында күштеу беру үзілістердің себебімен. Мұздатқыштағы жоғары температура индикаторы жапықтайды тоқталады бүркеншектегі шеге басыуынан кейін

2.2 МҰЗДАТҚЫШТЫ ІСКЕ ҚОСУ

Мұздатқыш қосуы түймешігі шеге басыуымен шығарылады – 3 суретімен сәйкестікте қосу индикаторы жана бастайды.

Мұздатқышында 3-ден 6 сағатқа дейінгі уақыт аралығында қызыл түсті индикатор сөнеді, блоктағы «Н» әрпінің жыпылықтауы тоқтайды да, мұздатқыштағы температураның көрсетімдері пайда болады. Осыдан кейін қажетті температураны, жұмыс режимін таңдауға және мұздатқышқа азық-түлікті салуға болады .

2.3 ТЕМПЕРАТУРАНЫ ТАҢДАУ

Мұздатқышындағы температураны таңдау түймешігін (3-суретке сәйкес) басу арқылы іске асырылады. Температураның сандық индикаторында температураның Цельсий градусымен көрсетілген мәндері жыпылықтай бастайды. Мұздатқыштағы температураны ықтимал таңдау ауқымы минус 16-дан минус 26 °C-қа дейін.

түймешігі қайта басылған кезде, индикатордағы сандық мән шекті жол берілетін мәнге дейін артады да, содан кейін ең кіші мәнге қайтарылады. Таңдалған көрсетімнің жыпылықтауы 3 секундтан кейін тоқтайды.

ЕСКЕРТУ! Мұздатылған азық-түлікті сақтау температурасының оңтайлы мәні – минус 18 °C.

2.4 «МҰЗДАТУ» РЕЖИМІН ІСКЕ ҚОСУ

«Мұздату» режимін іске қосу ажыратпа-қосқышты (3-суретке сәйкес) басу арқылы, түймешігін қысқа уақыт басу арқылы іске асырылады – мұздатқыштағы сандық температура индикаторында «SF» белгісі жанады.

«Мұздату» режимін өшіру төмендегі әрекеттер арқылы іске асырылады түймешігін басу арқылы немесе ол іске қосылғаннан кейін 48 сағат өткенде автоматты түрде, сондай-ақ мұздатқыш ажыратылған кезде. Режим ажыратылғаннан кейін блокта мұздатқышының жұмысының бұрын таңдалған параметрлері көрсетіле бастайды.

2.5 ДЫБЫСТЫҚ ДАБЫЛДАМА БЕРУ (КЕЙБІР АТҚРУҒА)

Мұздатқыштың есігі 60 секундтан астам ашық қалған кезде

дыбыстық дабылдама беру. Есік жабылуы жанында дыбысты сигнал сөндіріледі, түймешігі шеге басыуы жанында (3-суретке сәйкес) немесе мұздатқыш ажыратпа жанында.

2.6 БЛОКТЫҢ ӘРІПТІК-САНДЫҚ КӨРСЕТІМДЕРІ

Сандық температура индикаторында мұздатқыштың жұмысын диагностикалауға байланысты әріптік-сандық көрсетімдер жарықтануы мүмкін:

– «Н». Егер мұздатқыштағы температура шекті жол берілетіннен жоғары болса жыпылықтайды: мұздатқышты электр желісіне қосқан кезде, есік ұзақ уақыт ашық тұрған кезде, жас тағамдар көп мөлшерде салынған кезде және т.с.с. Индикатор камерада таңдалған температура қалпына келгеннен кейін сөнеді;

– «L». Егер мұздатқыштағы температура шекті жол берілетіннен төмен болса жыпылықтайды. Мұздатқышта таңдалған температура қалпына келгеннен кейін сөнеді;

– «SF». «Мұздату» режимі іске қосылған кезде жанады да, оны түймешігімен өшіргеннен кейін немесе 48 сағаттан кейін автоматты түрде сөнеді;

– «F1». Ақаулықтар кезінде жанады.

2.7 МҰЗДАТҚЫШЫН АЖЫРАТУ

Мұздатқышты ажырату түймешігін басу арқылы іске асырылады – мұздатқышты іске қосу индикаторы және мұздатқыштағы температураның сандық индикаторы сөнеді.

Осы түймешік қайтадан басылғанда, мұздатқыш 5 минуттан кейін қайтадан жұмыс істей бастайды.

ЕСКЕРТУ! Электр желісінде тоқ берілуінің тоқтауы мұздатқыштың одан кейінгі жұмысына әсер етпейді: электр желісінде тоқ берілуі қайтадан жалғастырылғаннан кейін мұздатқыш бұрын орнатылған параметрлерімен (камералардағы температура, жұмыс режимі) жұмыс істей береді.

3 МҰЗДАТҚЫШТАН ЕРІГЕН СУ ҚАШЫҚТАУЫ

3.1 Қарлы жамылғы қашықтауына арналған мұздатқыш жібіту жанында пластмассалық күрекшені қолдануға ұсынылады, жеткізу жинағына кірушіні.

Мұздатқыш жібітуі жанында ереді:

— 4-суретке сәйкес қалақшаны және еріген суды жинауға арналған, кем дегенде 2 л-лік кез келген ыдысты орнату;

— егер еріген су қалақшадан тыс камерадан ағып жатса, оны ылғалды жақсы сіңіретін материалмен жинап алып;

— мұздатқышты жуып, құрғатып сүрту.

ЕСКЕРТУ! Мұздатқыштың ішінде жағымсыз иіс пайда болуына жол бермеу үшін камераны, құралас бұйымдарды, тығыздағышты, сондай-ақ тығыздағыш есікке жанасатын аймақты жақсылап жуыңыз.

Мұздатқыштың мұзын 4-суретке сәйкес орнатылған қалақшаны пайдаланбастан ерітуге **ТҮЙІМ САЛЫНАДЫ**.

Камерадан қалақшадан тыс ағатын еріген су 5-суретке сәйкес

<http://rembitteh.ru/>

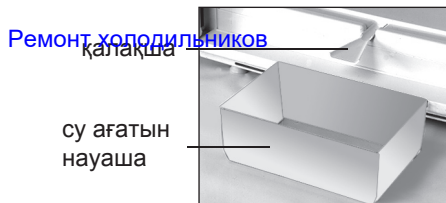

Сурет 4 – Еріген су жинауы

ішкі шкафқа алдыңғы панель жанасып тұратын жерге құйылып, мұздатқыштың сыртқы шкафы мен суыту агрегатының жемірілуіне себеп болуы, жылу оқшаулағышты бүлдіруі, ішкі шкафта жарықшалар түзілуіне және мұздатқыштың шкафының істен шығуына әкелуі мүмкін.

4 ТЕХНИКАЛЫҚ СИПАТТАМАСЫ ЖӘНЕ ҚҰРАМДАУ

4.1 Техникалық мінездемелердің атаулары және жинақтайтын бұйымдары 1 және 2 суреттерінде көрсетілген.

4.2 Бұйым кестесі орыс тіліндегі техникалық мінездемесінде көрсетілген. Бұйым таблицасын мінездемелердің мағыналармен салыстыру қажет (сурет 6).

Кесте 1 – Техникалық сипатама

№	АТАУЫ	Модель	
1.1	Жалпы брутто кесімді көлемі, дм ³	Параметрлер, келіпдемелік карта-да көрсетілген атыларға лайықтылар	
1.2	Тағам сақтайтын сөрелердің кесімді көлемі, дм ²		
1.3	МК мұздатылған тағамдарды сақтайтын температура, °С, жоғары емес		
1.4	Габариттық мөлшері, мм		биіктігі
			ені
			тұтқасыз айқын есікпен тереңдігі
1.5	Нетто массасы, кг, көп емес		
1.6	МК температурасы жоғарлайтын кесімді уақыт минус 18 - минус 9 °С (қоршаған ортаның температурасы плюс 25 °С) электр қуатын ажыратқан кезде, с		
1.7	Тәуліктік мұз жасау кесімді өнімділік, кг		
1.8	Қоршаған ортаны температурасы плюс 25 °С кездегі мұздату кесімді қуаты, кг/тәулік		
1.9	Алтын мөлшері, г		
1.10	Күміс мөлшері, г		
1.11	Платина мөлшері, г		
1.12	Дауыс дабылы		
Ескерту - Техникалық мінездемесін анықтау арнайы жабдықталған зертханада белгілі әдістермен өткізіледі.			

Кесте 2 – Жинақтайтындар

№	АТАУЫ	Саны, дана.
2.1	Себет (төменгі)	Параметрлер, келіпдемелік картада көрсетілген атыларға лайықтылар
2.2	Себет	
2.3	Ыдыс (тұшпара, жидек және тағы басқа уақ тағамдарды мұздатуға)	
2.4	Артқы тіреу	
2.5	Күрекше	
2.6	Мұз үшін қалып	
2.7	Салқындық аккумуляторы	

<http://rembitteh.ru/>

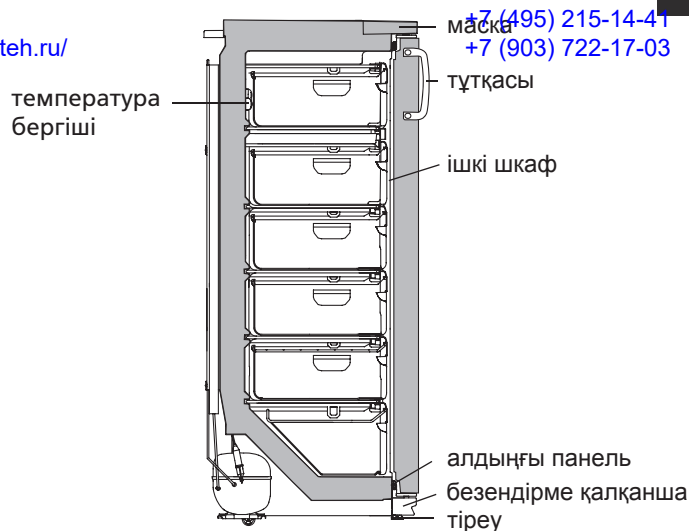

Сурет 5 – Мұздатқыш схемасы

Белгілеу бұйым үлгілері	Жалпы көлемі, дм ³
	Мұздату кесімді
Белгілеу бұйым үлгілері	Жалпы ток:
	Жалпы кернеу:
	Номинал тұтынылушы қуаттылық:
	Хладагент: R600a/көбіктендіргіш: C-Pentane
	Хладагент массасы:
	Өндіруші: Беларусь Республикасы

Сурет 6 – Кесте

DONDURUCU**M-7103-XXX**

Məmulatların uyğunluq sertifikatı BELLİS tərəfindən verilib (Krasnaya küçəsi, 7, 220029, Minsk şəhəri):
№ TC BY/112 03.03. 020 00050, qüvvədə olma müddəti 20.05.2011-cu ildən 19.05.2016-ci ilə qədərdir.

1 DONDURUCUNUN TƏSVİRİ

1.1 Dondurucu şəkil 1-ə uyğun olaraq təzə məhsulların dondurulması, dondurulmuş məhsulların səbətlərdə saxlanması, qida buzunun hazırlanması üçün nəzərdə tutulub.

1.2 Dondurucunun istismarı üçün lazım olan ümumi məkan şəkil 2-də millimetrlərlə göstərilmiş qabarit ölçülərlə təyin edilir. Komplektləşdirici məmulatları dondurucudan maneəsiz çıxarmaq üçün qapını ən azı 90° bucağa açmaq lazımdır. **1.3** Dondurucunun bir sıra icralarında səs siqnalizasiyası (qapı 60 saniyədən çox açıq qaldıqda) nəzərdə tutulub. Onun mövcudluğu tədarük dəstinə daxil olan zəmanət kartının 1 cədvəlində göstərilib.

1.4 Dondurucunu müsbət 10 °C-dən müsbət 38 °C-dək ətraf mühit temperaturunda istismar etmək lazımdır.

1.5 Dondurucuda şəkil 3-ə uyğun olaraq kamerada temperaturu təyin etməyə imkan verən və indikatora onun qiymətini əks etdirən idarəetmə bloku nəzərdə tutulub.

2 DONDURUCUNUN İŞİNİ İDARƏETMƏ**2.1 İDARƏETMƏ DÜYMƏLƏRİ VƏ İŞIQ İNDİKATORLARI**

2.1.1 Dondurucunun işi şəkil 3-ə uyğun olaraq idarəetmə blokunun müvafiq düymələri basılmaqla yerinə yetirilir.

Düymələri basarkən onların səthlərinin deformasiyasına və sınımlarına yol verməmək üçün kənar əşyalardan istifadə etmək və həddindən artıq səy göstərmək **QADAĞANDIR**.

2.1.2 2 İdarəetmə düymələri şəkil 3-ə uyğun olaraq işiq

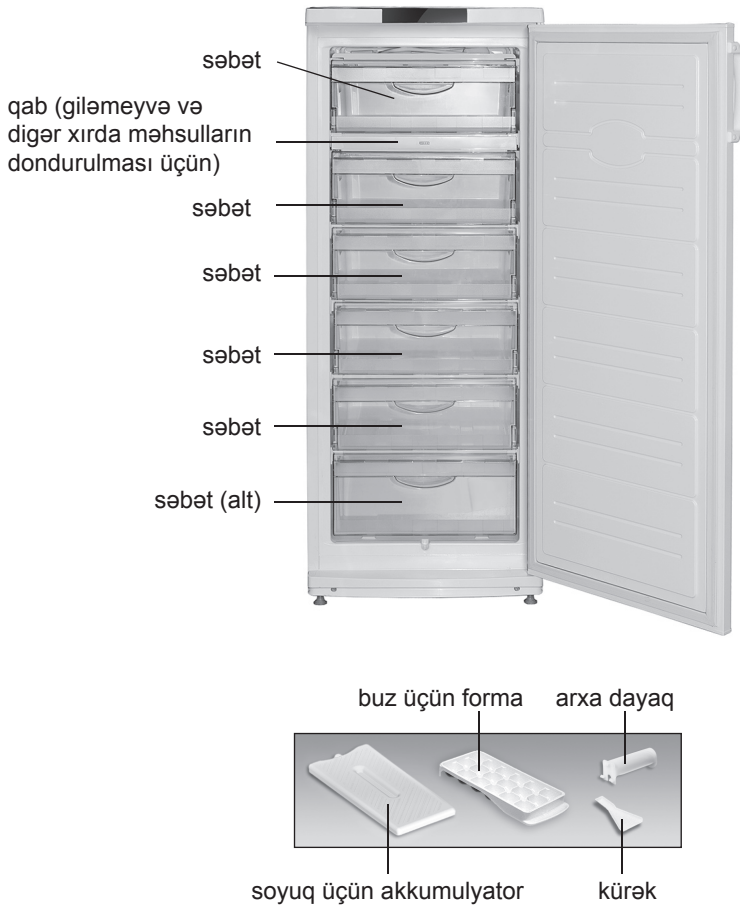
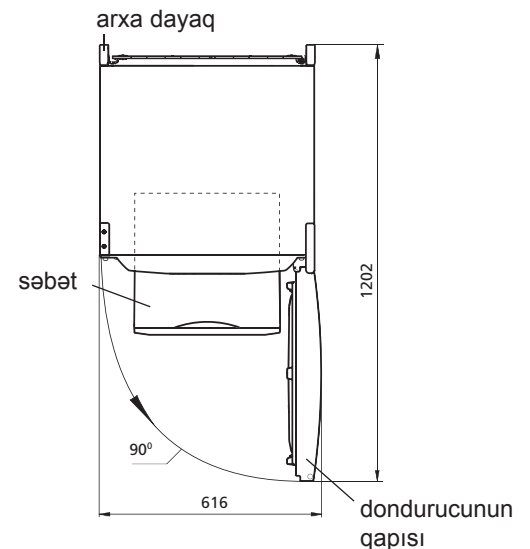
**Şəkil 1 – Dondurucu və komplektləşdirici məmulatlar****Şəkil 2 - Dondurucu (yuxarıdan görünüş)**

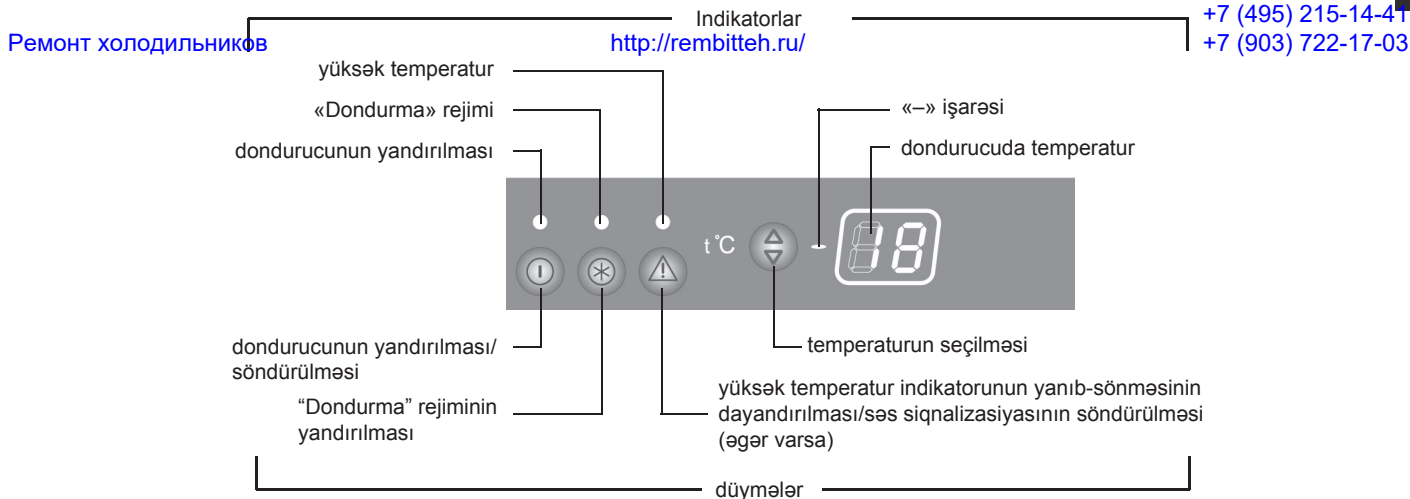

Şəkil 3 – İdarəetmə bloku

indikatorlarına malikdir. Indikatorlar dondurucunun iş rejimlərinin işə düşməsi və sönməsi barədə siqnal verir, rəqəmli indikator isə seçilmiş temperaturu əks etdirir.

İdarəetmə düymələri və idarəetmə blokunun işıq indikatorları qapağın altında yerləşdirilib. Qapağı onun alt kənarından bir qədər qaldıraraq açmaq olar.

2.1.3 Yüksək temperatur indikatoru (qırmızı rəng). Əgər dondurucuda temperatur yüksəlibsə (məsələn, birinci dəfə yandırdıqda, böyük miqdarda təzə məhsul yükləndikdə, donu açıldıqdan sonra yandırdıqda) yanır. Indikatorun qısa müddətli işə düşməsi (məsələn, qapı uzun müddət açıq qaldıqda) dondurucunun nasazlığının əlaməti deyil: dondurucuda temperatur aşağı düşdükdə indikator avtomatik olaraq sönmür. Indikator uzun müddət yandıqda saxlanılan məhsulların keyfiyyətini yoxlamaq lazımdır.

Yüksək temperatur indikatorunun yanıb-sönməsi elektrik şəbəkəsində qeyri-müəyyən müddətə gərginliyin verilməsində fasilələrin yaranması ilə əlaqədar məhsulların donunun mümkün açılması siqnalıdır. Indikatorun yanıb-sönməsi düyməsi basıldıqdan sonra dayanır.

2.2 DONDURUCUNUN YANDIRILMASI

Dondurucu düyməsi basılmaqla işə düşür — şəkil 3-ə uyğun olaraq işə salma indikatoru yanır. İşə salmadan sonra yüksək temperatur indikatoru və temperaturun rəqəmli indikatorunda «H» yanıb-sönmür. Yüksək temperatur indikatorunun yanıb-sönməsini düyməsini basmaqla dayandırmaq lazımdır — indikator daim yanmağa başlayır.

3 saatdan 6 saata qədər olan müddətdən sonra «H» simvolumun yanıb-sönməsi dayanır – temperatur indikatorunda daha əvvəl seçilmiş temperaturun qiyməti yaranır, yüksək temperatur indikatoru sönmür. Dondurucuda məhsulları bir qədər qarışdırmaq olar.

2.3 TEMPERATURUN SEÇİLMƏSİ

Temperatur şəkil 3-ə uyğun olaraq düyməsini basmaqla seçilir. Temperaturun rəqəmli indikatorunda temperaturun Selsi dərəcədə göstəricisi yanıb-sönməyə başlayır. düyməsi təkrar basıldıqda indikatorda rəqəmli qiymət yol verilən maksimal səviyyəyə qədər yüksəlir, bundan sonra minimal rəqəmə qədər azalma baş verir.

Dondurucuda temperaturun mümkün seçilməsi diapazonu mənfi 16 °C-dən mənfi 26 °C-yə qədərdir.

Temperaturun seçilmiş qiymətinin yanıb-sönməsi 3 saniyədən sonra dayanır.

DİQQƏT! Dondurulmuş məhsulların saxlanması üçün temperaturun optimal qiyməti mənfi 18 °C-dir.

2.4 «DONDURMA» REJİMİNİN İŞƏ SALINMASI

«Dondurma» rejimini işə salmaq üçün şəkil 3-ə uyğun olaraq düyməsini qısa müddət basmaq lazımdır — temperaturun rəqəmli indikatorunda «SF» yanır.

«Dondurma» rejiminin söndürülməsi düyməsi təkrar basm-

aqla və ya o yandırıldıqdan avtomatik olaraq 48 saat sonra, eləcə də dondurucu söndürüldükdə icra edilir. Rejim söndürüldükdən sonra idarəetmə bloku dondurucunun daha əvvəl seçilmiş iş parametrlərini əks etdirməyə başlayır.

2.5 SƏSLİ SİQNALİZASIYA (bəzi icralarda)

Səs siqnalı dondurucunun qapısı 60 saniyədən çox açıq qaldıqda işə düşür. Qapı bağlandıqda, şəkil 3-ə uyğun olaraq düyməsi basıldıqda və ya dondurucu söndürüldükdə sönmür.

2.6 İDARƏETMƏ BLOKUNUN HƏRFLİ-RƏQƏMLİ GÖSTƏRİCİLƏRİ

Temperaturun rəqəmli indikatorunda dondurucunun işinin diaqnostikası ilə bağlı hərflə-rəqəmli göstəricilər söne bilər:

— «H». Əgər dondurucuda temperatur yol verilən həddən yüksəkdirsə: dondurucu işə salındıqda, qapı uzun müddət açıq qaldıqda, çoxlu miqdarda təzə məhsullar yükləndikdə və .s yanıb-sönmür. Dondurucuda seçilmiş temperatur bərpa olunduqdan sonra indikator sönmür;

— «L». Dondurucuda temperatur son dərəcə yol verilən temperaturdan aşağı olduqda yanıb-sönmür. Dondurucuda seçilmiş temperatur bərpa olunduqdan sonra sönmür;

— «SF». «Dondurma» rejimi işə salındıqda yanır və düyməsini basmaqla onun söndürülməsindən sonra və ya avtomatik olaraq 48 saatdan sonra sönmür;

— «F1». Nasazlıqlar zamanı yanır.

2.7 DONDURUCUNUN SÖNDÜRÜLMƏSİ

Dondurucu düyməsini basmaqla söndürülür — dondurucunun işə salınma indikatoru və dondurucuda temperaturun rəqəmli indikatoru sönmür.

Bu düymə təkrar basıldıqda dondurucu 5 dəqiqədən sonra yenidən işləməyə başlayır.

DİQQƏT! Elektrik şəbəkəsində gərginliyin verilməsinin kəsilməsi dondurucunun sonrakı işinə təsir göstərmir: elektrik şəbəkəsində gərginliyin verilməsi bərpa olunduqdan sonra dondurucu daha əvvəl təyin edilmiş temperaturda işləməkdə davam edir.

3 DONDURUCUDAN SUYUN TƏMİZLƏNMƏSİ

3.1 Dondurucunun donu açılarkən qar örtüyünün təmizlənməsi üçün tədarük dəstinə daxil olan plastik kürəkdən istifadə etmək tövsiyə edilir.

Dondurucunun donu açılarkən:

— kürəyi və ən azı 2 litr həcmində istənilən tutumu şəkil 4-ə uyğun quraşdıraraq ərimiş suyu təmizləmək;

— ərimiş su kameradan kürəyin kənarından axırsa, onu ərimiş suyu asanlıqla özünə çəkən materialla yığmaq;

— dondurucunu yumaq və qurulamaq.

Şəkil 4-ə uyğun olaraq quraşdırılmış kürəkdən istifadə etmədən

Ремонт холодильников

kürək

tutum

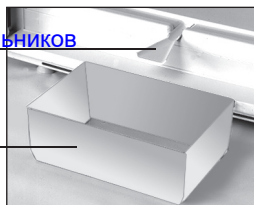

Şəkil 4 – Ərimiş suyun yığılması

dondurucunun donunu açmaq **QADAĞANDIR**. Kameradan kürəyin kənarından axan ərimiş su Şəkil 5-ə uyğun olaraq ön plakanın daxili şkafa bitişdiyi yerə düşdükdə, soyuducunun xarici şkafının və soyutma aqreğatı elementlərinin korroziyaya uğramasına səbəb ola, istiliyi izolyasiya etməni poza, daxil şkafda çatların əmələ gəlməsinə və soyuducunun şkafının sıradan çıxmasına gətirib çıxara bilər.

4 TEXNİKİ XARAKTERİSTİKALAR VƏ KOMPLEKTASIYA

4.1 Texniki xarakteristikaların və komplektləşdirici məmulatların adları müvafiq olaraq cədvəl 1 və 2-də göstərilib.

4.2 Məmulatın cədvəlində rus dilində texniki xarakteristikalar göstərilib. Xarakteristikaların Şəkil 6-də göstərilən adlarını məmulatın cədvəlindəki xarakteristikaların qiymətləri ilə tutuşdurmaq lazımdır.

Cədvəl 1 – Texniki xarakteristikalar

№	ADI	Model	
1.1	Nominal ümumi həcm brutto, dm ³	Adlara uyğun olan parametrlər zəmanət kartında göstərilib	
1.2	Məhsulların saxlanması üçün rəflərin nominal sahəsi m ²		
1.3	Dondurulmuş məhsulların DK-da saxlanması temperaturu °C, maksimum		
1.4	Qabarit ölçülər, mm		hündürlüyü
			eni
			dəstəksiz dərinliyi
1.5	Xalis kütlə, kq, maksimum		
1.6	Elektrik enerjisinin kəsilməsi zamanı DK-da temperaturun mənfı 18 dərəcədən mənfı 9 dərəcəyə qədər artmasının nominal vaxtı, (ətraf mühitin temperaturu müsbət 25 °C) saat		
1.7	Buzun alınmasının nominal sutkalıq istehsalat gücü, kq		
1.8	Ətraf mühitin temperaturu müsbət 25 °C olduqda nominal dondurma gücü kq/sutkada		
1.9	Qızıl tərkibi, q		
1.10	Gümüş tərkibi, q		
1.11	Platin tərkibi, q		
1.12	Səs siqnalizasiyası		
Qeyd - Texniki xarakteristikaların müəyyən edilməsi müəyyən metodlarla xüsusi avadanlaşdırılmış laboratoriyalarda aparılır.			

Cədvəl 2 – Komplektləşdiricilər

№	ADI	Sayı, ədəd
2.1	Səbət (alt)	Adlara uyğun olan parametrlər zəmanət kartında göstərilib
2.2	Səbət	
2.3	Qab (pelməni, giləmeyvələrin və digər kiçik məhsulların dondurulması üçün)	
2.4	Arxa dayaq	
2.5	Bel	
2.6	Buz üçün forma	
2.7	Soyuq akkumulyatoru	

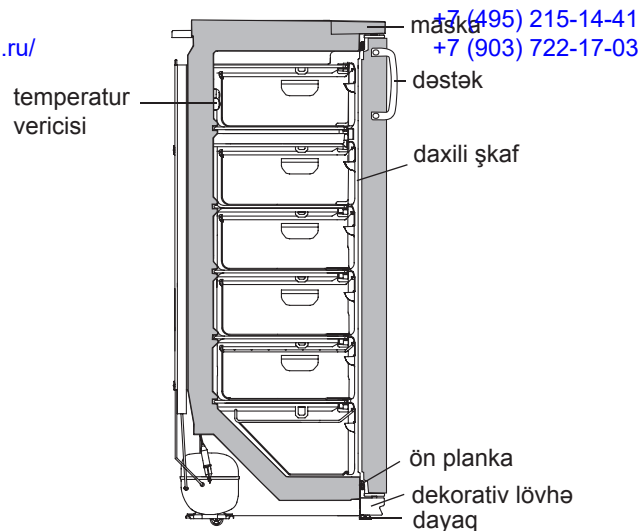
<http://rembitteh.ru/>

Şəkil 5 – Dondurucunun sxemi

Məmulatın modelinin işarəsi	Nominal həcm məhsulların saxlanması üçün, dm ³
	Məhsulların dondurulmasının: Nominal gərginlik: Nominal tok: Sərf olunan nominal güc: Soyuducu amili: R600a/Kopurtucu: C-Pentane Soyuducu amilin kütləsi: Belarus Respublikasında istehsal edilib.

Şəkil 6 – Cədvəl

<http://rembitteh.ru/>

CONGELATOR**M-7103-XXX**

Certificat de conformitate a produselor emise pentru BELLIS (strada Krasnaia, 7, 220029, or. Minsk, Belarus):
№ TC BY/112 03.03. 020 00050, valabil de la 20.05.2011 până la 19.05.2016.

1 DESCRIEREA CONGELATORULUI

1.1 Congelatorul cu compresor în conformitate cu figura 1 este destinat pentru congelarea produselor proaspete, păstrarea produselor congelate în sertare, prepararea gheții alimentare.

1.2 Spațiul total necesar pentru funcționarea congelatorului se determină de dimensiunile de gabarit, indicate în milimetri în figura 2. Pentru extragerea liberă a componentelor din congelator este necesar de a deschide ușa la unghiul nu mai mic de 90°.

1.3 În unele modele de congeloare este prevăzută semnalizarea sonoră (când ușa este deschisă mai mult de 60 secunde), disponibilitatea cărei este indicată în tabelul 1 al fișei de garanție, care intră în setul de livrare.

1.4 Este necesar ca congelatorul să funcționeze la temperatura mediului ambiant de la plus 10 °C până la plus 38 °C.

1.5 În congelator este prevăzut un dispozitiv de comandă, care permite setarea temperaturii în cameră și afișează valoarea ei pe indicator în conformitate cu figura 3.



Figura 1 – Congelator și piese componente

2 CONTROLUL FUNCȚIONĂRII CONGELATORULUI**2.1 BUTOANELE DE COMANDĂ ȘI INDICATORII DE LUMINĂ**

2.1.1 Controlul funcționării congelatorului se efectuează prin apăsarea butoanelor respective a dispozitivului de comandă în conformitate cu figura 3.

SE INTERZICE la apăsarea butoanelor să utilizați obiecte străine și să apăsați forțat, pentru a evita deformarea suprafețelor butoanelor și defectarea acestora.

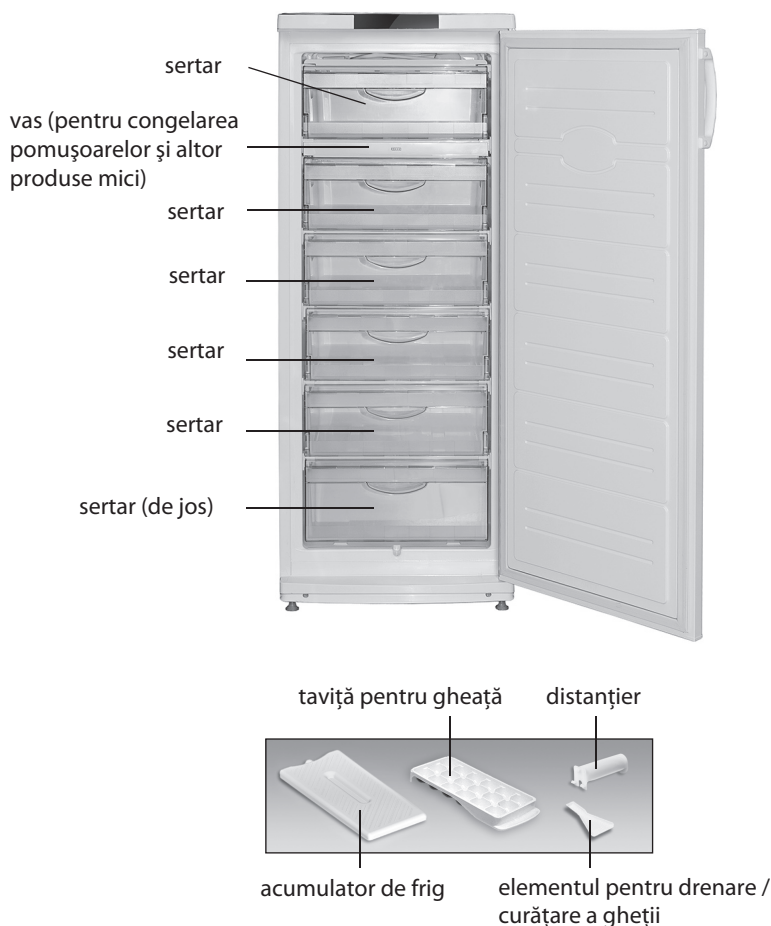
2.1.2 Butoanele de comandă au indicatoare de lumină în conformitate cu figura 3. Indicatorii semnalizează despre conectarea sau deconectarea regimurilor de lucru a congelatorului, iar indicatorul numeric afișează temperatura setată.

Butoanele de comandă și indicatorii de lumină a dispozitivului de comandă sunt amplasate sub capac. Capacul poate fi deschis prin ridicarea sa de marginea de jos.

2.1.3 Indicatorul de temperatură ridicată (culoarea roșie) se aprinde, dacă temperatura în congelator s-a ridicat (de exemplu, la prima conectare, la încărcare a unei cantități mari de produse proaspete, la conectare după decongelare). Aprinderea de scurtă durată a indicato-



Figura 2 – Congelator (vedere de sus)

<http://rembitteh.ru/>





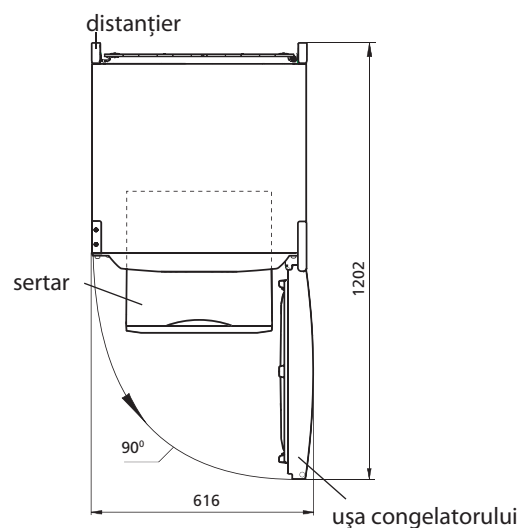

Figura 3 – Dispozitivul de comandă

rului (de exemplu, când ușa este deschisă mult timp) nu este un defect a congelatorului: la scăderea temperaturii în congelator indicatorul se stinge automat. Dacă indicatorul luminează de mult timp trebuie să verificați calitatea produselor păstrate.

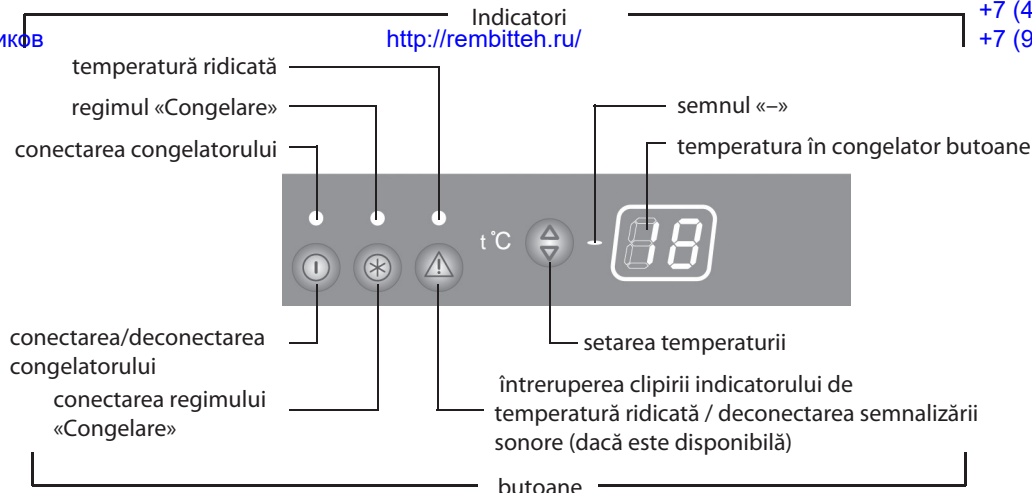

Clipirea indicatorului de temperatură ridicată este un semnal de decongelare eventuală a produselor din cauza întreruperilor în alimentarea cu energie electrică pe un timp nedeterminat. Clipirea indicatorului încetează după apăsarea butonului .

2.2 CONECTAREA CONGELATORULUI

Conectarea congelatorului se efectuează prin apăsarea butonului  — se aprinde indicatorul de conectare în conformitate cu figura 3. După conectare începe a clipi indicatorul de temperatură ridicată și «H» pe indicatorul numeric de temperatură. Clipirea indicatorului de temperatură ridicată se deconectează prin apăsarea butonului  — indicatorul începe să lumineze permanent.

După un interval de timp de la 3 până la 6 ore clipirea «H» se întrerupe — pe indicatorul de temperatură se afișează valoarea de temperatură setată anticipat, indicatorul de temperatură ridicată se stinge. Produsele pot fi amplasate în congelator.

2.3 SETREA TEMPERATURII

Setarea temperaturii se efectuează prin apăsarea butonului  în conformitate cu figura 3. Pe indicatorul numeric de temperatură începe a clipi indicația temperaturii în grade Celsius. La apăsări repetate a butonului  valoarea numerică pe indicator crește până la cea maximală admisibilă, după care are loc enumerarea valorilor începând cu cea minimă.

Diapazonul de setare posibilă a temperaturii în congelator este de la minus 16 °C până la minus 26 °C.

Clipirea valorii de temperatură setate încetează în 3 secunde.

Clipirea valorii alese de temperatură se întrerupe în 3 secunde.

ATENȚIE! Valoarea optimală de temperatură pentru păstrarea produselor congelate este de minus 18 °C.

2.4 CONECTAREA REGIMULUI «CONGELARE»

Pentru a conecta regimul «Congelare» apăsați butonul  în conformitate cu figura 3 — pe indicatorul numeric de temperatură se afișează «SF».

Deconectarea regimului «Congelare» se efectuează prin apăsarea repetată a butonului  sau automat în 48 ore după conectarea acestuia, precum și la deconectarea congelatorului. După deconectarea regimului, dispozitivul de comandă începe să afișeze parametrii de lucru a congelatorului setați anterior.

2.5 SEMNALIZARE SONORĂ (în unele modele de congelatoare)

Semnalul sonor se activează dacă ușa congelatorului este deschisă mai mult de 60 secunde. Semnalul sonor se întrerupe când închideți ușa, la apăsarea butonului  în conformitate cu desenul 3, sau la deconectarea congelatorului.

2.6 INDICAȚIILE ALFANUMERICE ALE DISPOZITIVULUI DE COMANDĂ

Pe indicatorul numeric de temperatură pot fi afișate indicațiile

alfanumerice legate de diagnosticul funcționării congelatorului:

— «H». Clipește în cazul în care temperatura în congelator este mai mare decât cea admisibilă: la conectarea congelatorului, dacă ușa este deschisă mult timp, la încărcare a unei cantități mari de produse proaspete etc. Indicatorul se stinge după restabilirea temperaturii setate în congelator;

— «L». Clipește în cazul în care temperatura în congelator este mai joasă decât cea admisibilă. Se stinge după restabilirea temperaturii setate în congelator;

— «SF». Se aprinde la conectarea regimului «Congelare» și se stinge după deconectarea acestuia cu ajutorul butonului  sau automat în 48 ore;

— «F1». Se aprinde în caz de defecțiuni.

2.7 DECONECTAREA CONGELATORULUI

Deconectarea congelatorului se efectuează prin apăsarea butonului  — se stinge indicatorul de conectare a congelatorului și indicatorul numeric de temperatură în congelator.

La apăsarea repetată a acestui buton congelatorul începe a funcționa în 5 minute.

ATENȚIE! Întreruperile în alimentarea cu energie electrică nu influențează funcționarea ulterioară a congelatorului: după reluarea alimentării cu energie electrică congelatorul continuă să funcționeze cu temperatura stabilită anterior.

3 ÎNDEPĂRTAREA APEI REZULTATE ÎN URMA TOPIRII DIN CONGELATOR

3.1 Pentru a îndepărta stratul de zăpadă la decongelare se recomandă să folosiți elementul de masă plastică pentru drenare / pentru curățare a gheții care intră în setul de livrare.

La decongelarea congelatorului este necesar:

— să îndepărtați apa rezultată în urma topirii, instalând în conformitate cu figura 5 elementul de masă plastică pentru drenare / pentru curățare a gheții și orice vas recipient cu volumul nu mai puțin de 2 l;

— să colectați apa rezultată în urma topirii, care se scurge din camera afară de elementul de masă plastică, cu o lavetă sau un burete;

— să spălați congelatorul și să-l uscați bine.

SE INTERZICE să decongeleți congelatorul fără utilizarea elementului pentru drenare instalat în conformitate cu figura 5. Apa rezultată

elementul pentru drenare/curățare a gheții

recipient



Figura 4 – Colectarea apei rezultate în urma topirii

în urma topirii care se scurge din cameră afară de elementul pentru drenare, pătrunzând în locul de alăturare a plăcii frontale la dulapul interior în conformitate cu figura 6, poate provoca coroziunea dulapului exterior al congelatorului și a elementelor agregatului frigorific, defectarea izolației termice, formarea crăpăturilor dulapului interior și defectarea dulapului congelatorului.

4 CARACTERISTICILE TEHNICE ȘI DOTARE

4.1 Denumirile caracteristicilor tehnice și a pieselor accesorii sunt indicate în tabelele 1 și 2, respectiv.

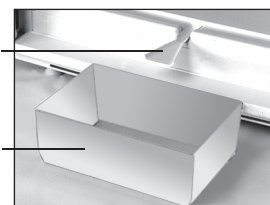
4.2 În tabelul pieselor caracteristicile tehnice sunt în limba rusă. Denumirile caracteristicilor prezentate în figura 6, ar trebui să fie comparate cu valorile caracteristicilor din tabelul pieselor.



Figura 5 – Schema congelatorului

Tabelul 1 – Caracteristicile tehnice

Nº	DENUMIRE	Model	
1.1	Volumul total nominal brut, dm ³	Parametri care corespund denumirilor care figurează în fișa de garanție	
1.2	Suprafața nominală a rafturilor pentru păstrarea produselor, m ²		
1.3	Temperatura de păstrare a produselor congelate în CC, °C, nu mai mare de		
1.4	Dimensiuni de gabarit, mm		înălțime
			lățime
			adâncime fără mâner cu ușa convexă
1.5	Masa netă, kg, nu mai mult de		
1.6	Timpu nominal de ridicare a temperaturii în CC de la minus 18 până la minus 9 °C (temperatura mediului ambiant plus 25 °C) la deconectarea energiei electrice, ore		
1.7	Capacitatea nominală de preparare zilnică a gheții, kg		
1.8	Capacitatea nominală de congelare la temperatura mediului ambiant plus 25 °C, kg/zi		
1.9	Conținutul de aur, g		
1.10	Conținutul de argint, g		
1.11	Conținutul de platină, g		
1.12	Semnalizare sonoră		
Notă - Determinarea caracteristicilor tehnice se efectuează în laboratoare speciale dotate conform anumitor metode.			

Însemnarea modelului piesei	Volumul nominal pentru păstrare, dm ³
	Capacitatea de congelare:
	Tensiunea nominală:
	Curentul nominal:
	Consum de putere nominală:
	Agent frigorific: R600a/Agent de spumare: C-Pentane
	Masa agentului frigorific:
Fabricat în Bielorus	

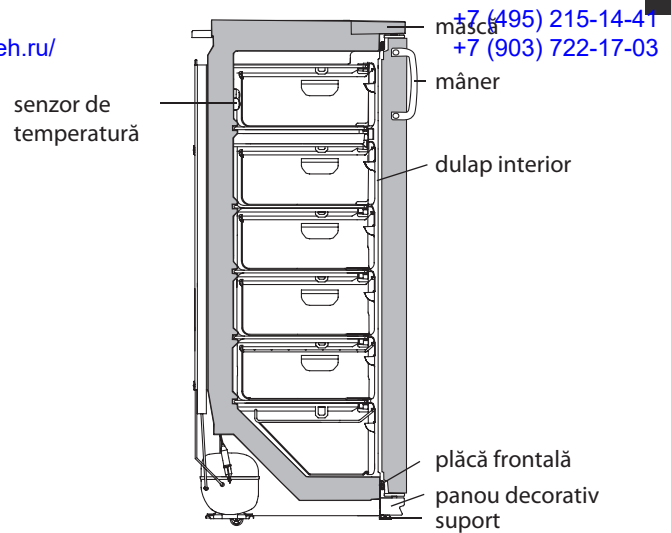
Figura 6 – Tabel

Tabel 2 – Piese accesorii

Nº	DENUMIRE	Cantitate, buc.
2.1	Sertar (de jos)	Parametri care corespund denumirilor care figurează în fișa de garanție
2.2	Sertar	
2.3	Sertar (pentru congelarea colțunașilor, pomușoarelor și altor produse mici)	
2.4	Distanțier	
2.5	Element pentru drenare / curățare a gheții	
2.6	Taviță pentru gheață	
2.7	Acumulator de frig	

MUZLATGICH

M-7103-XXX



Buyumlarning muvofiqlik sertifikatini Bellis tomonidan berilgan (Krasnaya ko'ch., 7, 220029, Minsk sh.): № TC BY/112 03.03. 020 00050, amal qilish muddati 20.05.2011 y.-dan 19.05.2016 y.-qacha.

1 MUZLATGICHNING TAVSIFI

1.1 Muzlatgich 1 rasmiga muvofiq yangi sarhal oziq-ovqatlarni muzlatish, muzlatilgan oziq-ovqatlarni savatlarda saqlash, iste'mol qilinadigan muz tayyorlash uchun mo'ljallangan.

1.2 Muzlatgichdan foydalanish uchun zarur bo'lgan umumiy maydon sathi 2 rasmga ko'rsatilgan millimetrlar o'lchamidagi gabarit hajmlar bilan belgilanadi. Muzlatgich ichidagi tarkibiy qismlarni qiyinchiliksiz chiqarib olish uchun uning eshigini 90° dan kam bo'lmagan kenglikda ochish kerak.

1.3 Muzlatgichning ba'zi turlarida tovush signalizatsiyasi (eshik 60 soniyadan ko'p ochiq qolsa) o'rnatilgan bo'lib, uning mavjudligi haqdagi ma'lumot yotkazib berilgan jamlanma tarkibiga kiritilgan kafolat xaritasining 1 jadvalida berilgan.

1.4 Muzlatgichdan havo plus 10 °S dan plus 38 °S gacha bo'lgan haroratda foydalanish zarur.

1.5 Muzlatgichda 3 rasmga muvofiq kameradagi haroratni sozlaydigan va mavjud harorat holatini indikatorida aks ettirib turadigan boshqarish bloki o'rnatilgan.

2 MUZLATGICH ISHLASHINI BOSHQARISH

2.1 BOSHQARISH TUGMACHALARI VA INDIKATOR CHIROQLARI

2.1.1 Muzlatgich ishi boshqaruvi 3 rasmga ko'rsatilgan boshqaruv blokining mos keladigan tugmachalarini bosgan holda amalga oshiriladi.

Tugmachalarni bosishda ularni qiyshaytirib yuborish va sinishini oldini olish maqsadida begona narsalardan foydalanish hamda ortiqcha kuch ishlatish **MAN ETILADI**.

2.1.2 3 rasmiga muvofiq boshqarish tugmachalari indikator chiroqlariga ega. Indikatorlar muzlatgich ish holatlarining yoqilgan yoki o'chirilganligini ko'rsatib turadi, raqamli indikator esa tanlangan haroratni aks etib turadi.

Boshqaruv blokining boshqarish tugmachalari va indikator chiroqlari qopqoq ostida joylashgan. Qopqoqni pastki qismidan ko'tarib ochish mumkin.

2.1.3 Yuqori harorat indikator (qizil rangda). Muzlatgichdagi harorat ko'tarilsa yonadi (masalan, ilk marotaba ishga tushirilganda, katta miqdordagi yangi sarhal oziq-ovqat joylashtirilganda, muz eritilgandan so'ng yoqilganda). Indikator chirog'ining qisqa muddat

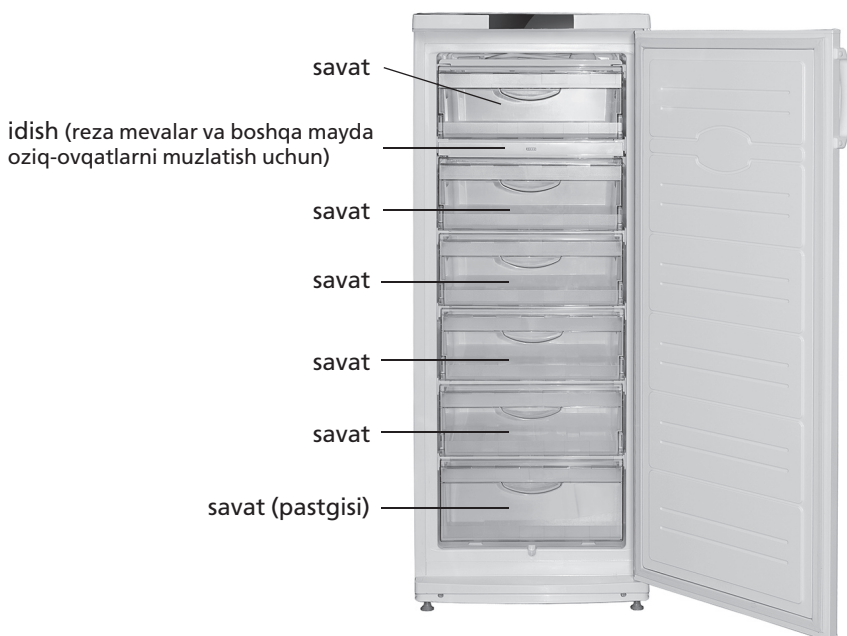

muz tayyorlash uchun idish orqa tomonidagi tirgak



Rasmi 1 – Muzlatgich va uning tarkibiy qismlari

orqa tomonidagi tirgak

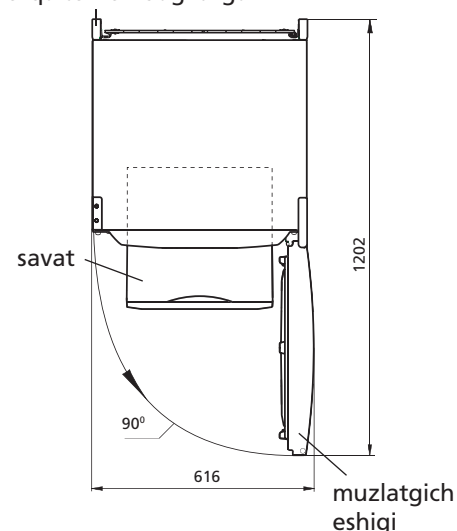

Rasmi 2 – Muzlatgich (yuqoridan ko'rinishi)

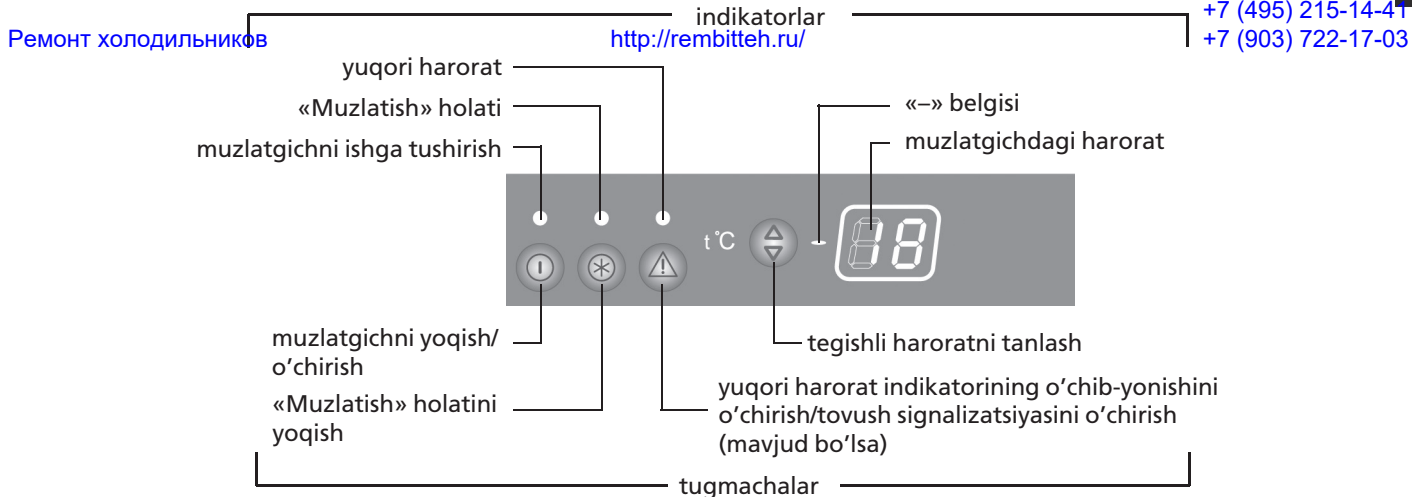

Rasmi 3 – Boshqaruv bloki

yonib turishi (masalan, eshik uzoq vaqt ochiq qolsa), muzlatgich ishdan chiqqanligini anglatmaydi: muzlatgich ichidagi harorat pasaysa, indikator avtomatik tarzda o'chadi. Indikator uzoq vaqt yonib qolsa, saqlanayotgan oziq-ovqat mahsulotlarining sifatini tekshirish tavsiya qilinadi.

Yuqori harorat indikatorining o'chib-yonishi noma'lum vaqt davomida elektr tarmog'idagi kuchlanish uzilib turganligi sababli oziq-ovqat mahsulotlarining eriganligidan dalolat berishi mumkin. Indikatorning o'chib-yonishi belgili tugmacha bosilgandan keyin to'xtaydi.

2.2 MUZLATGICHNI ISHGA TUSHIRISH

Muzlatgichni ishga tushirish tugmachasini bosish orqali amalga oshiriladi – shunda 3 rasmga muvofiq ishga tushganligini ko'rsatuvchi indikator yonadi. Muzlatgich ishga tushganidan so'ng yuqori harorat indikatorini va haroratning raqamli indikatorida «H» belgisi o'chib-yona boshlaydi. Yuqori harorat indikatorining o'chib-yonishini tugmachasini bosib to'xtatiladi – indikator bir maromda yona boshlaydi.

3 soatdan 6 soatgacha bo'lgan vaqtdan so'ng «H» belgisining o'chib-yonishi to'xtaydi – harorat indikatorida oldin belgilangan harorat raqami paydo bo'ladi, yuqori harorat indikatorini o'chadi. SHundan so'ng muzlatgichga oziq-ovqat mahsulotlarini joylashtirish mumkin.

2.3 HARORAT DARAJASINI TANLASH

Harorat darajasini tanlash 3 rasmida ko'rsatilgandek tugmachasini bosib amalga oshiriladi. Haroratning raqamli indikatorida TSelsiy o'lchovidagi harorat ko'rsatkichi o'chib-yona boshlaydi. tugmachasi qayta bosib borilsa indikatoridagi haroratni belgilovchi raqam soni eng yuqori ko'rsatkichgacha ortib boradi, so'ng yana eng past ko'rsatkichga tushib qoladi.

Muzlatgichdagi tanlanishi mumkin bo'lgan harorat chegaralari minus 16 °S dan minus 26 °S gachadir.

Kerakli harorat darajasi tanlangandan so'ng chiroqning o'chib-yonishi 3 soniyadan keyin to'xtaydi.

DIQQAT! Muzlatilgan mahsulotlarni saqlash uchun eng ma'qul bo'lgan harorat darajasi – minus 18 °S.

2.4 «MUZLATISH» HOLATINI ISHGA TUSHIRISH

«Muzlatish» holatini ishga tushirish uchun 3 rasmga muvofiq tugmachasini qisqa muddatga bosish kerak – haroratning raqamli indikatorida «SF» belgisi yonadi.

«Muzlatish» holatini o'chirish tugmachasini qayta bosish orqali yoki yoqilganidan 48 soat o'tganidan so'ng avtomatik ravishda, shuningdek muzlatgich o'chirilganda amalga oshadi. Ko'rsatilgan holat o'chirilgandan keyin boshqaruv bloki muzlatgichning oldin tanlangan ish parametrlarini aks etishni boshlaydi.

2.5 TOVUSH SIGNALIZATSIYASI (muzlatgichning ba'zi turlarida)

Agar muzlatgich eshigi 60 soniyadan ko'p ochiq qolsa tovush

signalizatsiyasi ishga tushadi. Eshik yopilganda, 3 rasmga muvofiq tugmachasi bosilganda yoki muzlatgich ishi to'xtatilganda tovush signali o'chadi.

2.6 BOSHQARUV BLOKINING HARF VA RAQAMLI KO'RSATKICHLARI

Haroratning raqamli indikatorida muzlatgich ishlashini nazorati bilan bog'liq harf va raqamli ko'rsatkichlar yonishi mumkin:

- «H». Agar muzlatgichdagi harorat eng yuqori nuqtasidan baland bo'lsa, o'chib-yonadi: muzlatgich ishga tushirilganda, eshik uzoq vaqt ochiq qolganda, katta miqdordagi yangi sarhal mahsulotlar joylashtirilganda va h.k. Muzlatgichda tanlangan harorat o'rnatilgandan keyin indikator chirog'i o'chadi;
- «L». Agar muzlatgichdagi harorat eng quyi nuqtasidan past bo'lsa, o'chib-yonadi. Muzlatgichda tanlangan harorat o'rnatilgandan keyin o'chadi;
- «SF». «Muzlatish» holati ishga tushirilganda yonadi va tugmachasi bosilganda yoki 48 soatdan keyin avtomatik tarzda o'chadi;
- «F1». Nosozlik ro'y bersa yonadi.

2.7 MUZLATGICHNI O'CHIRISH

Muzlatgichni o'chirish tugmachasini bosish bilan amalga oshiriladi – muzlatgichni ishga tushirish indikatorini va muzlatgichdagi haroratning raqamli indikatorini o'chadi. Ushbu tugmacha qayta bosilsa, muzlatgich 5 daqiqadan keyin yana ishlashni boshlaydi.

DIQQAT! Elektr tarmog'idagi kuchlanishning berilmay qolishi muzlatgichning keyingi ishlashiga ta'sir qilmaydi: elektr tarmog'ida kuchlanish ta'minoti tiklangandan so'ng muzlatgich oldin o'rnatilgan harorat bilan ishlashni davom etadi.

3 MUZLATGICHNI ERIGAN SUVDAN TOZALASH

3.1 Muzlatgichni eritish vaqtida qor qoplamasidan tozalash uchun yetkazib berilgan jamlanma tarkibiga kiruvchi plastmass kurakchadan foydalanish tavsiya etiladi.

- Muzlatgichni eritishda:
 - kurakcha va hajmi 2 l.dan kam bo'lmagan idish 4 rasmga muvofiq joylashtirilib, erigan suv olib tashlanadi;
 - agar kameradan oqayotgan suv kurakcha yonidan oqib tushsa, suvni tez shimib oladigan mato bilan namlik yig'ib olinadi;

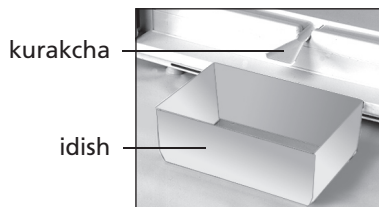

Rasmi 4 – Erigan suvni yig'ish <http://rembitteh.ru/>

Ремонт холодильников <http://rembitteh.ru/>

+7(495) 215-14-41
+7 (903) 722-17-03

4 rasmda ko'rsatilgan kurakchadan foydalanmasdan muzlatgichni eritish **MAN ETILADI**. Kurakcha yonidan oqib tushgan erigan suv, 6 rasmga muvofiq old tomondagi plankani ichki shkafga tegib turadigan joyiga tushib, muzlatgichning tashqi shkafi va sovituvchi qurilma qismlarini yemirishi, issiqdan ihota tizimini ishdan chiqarishi, ichki shkafda yoriqlarni paydo bo'lishi hamda muzlatgich shkafini ishdan chiqishiga olib kelishi mumkin.

4 TEXNIK XUSUSIYATLARI VA KOMPLEKTI

4.1 Texnik xususiyatlar va komplektidagi buyumlar nomlari 1 va 2 jadvallarda ko'rsatilgan.

4.2 Jadvaldagi buyumlarning texnik xususiyatlari rus tilida berilgan. 6 rasmidagi xususiyatlar nomlari buyumning jadvalida ko'rsatilgan belgilari bilan solishtirilishi kerak.

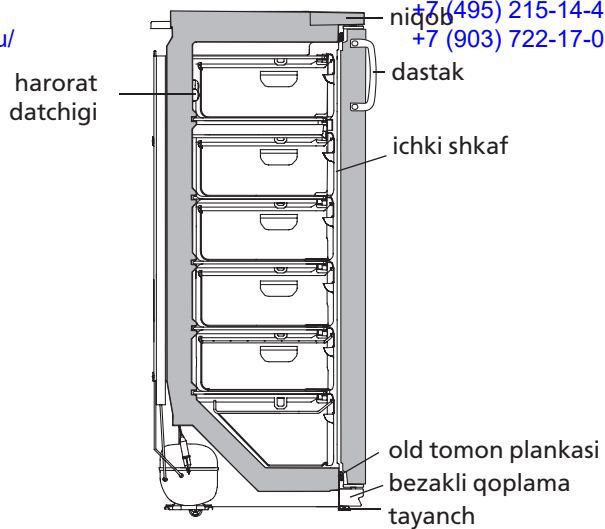

Rasmi 5 – Muzlatgich chizmasi

1 Jadvali – Texnik xususiyatlar

№	NOMI	Model	
1.1	Nominal umumiy brutto hajmi, dm ³	Nomlarga mos parametrlar kafolat kartasida ko'rsatilgan	
1.2	Oziq-ovqatlarni saqlash uchun tokchalarning nominal maydoni, dm ²		
1.3	MKda muzlatilgan oziq-ovqatlarni saqlash harorati, °C, eng yuqori chegara		
1.4	Tashqi o'lchamlari, mm		balandligi
			kengligi
			tutqichsiz do'ng eshik bilan chuqurligi
1.5	Sof og'irligi kg, eng yuqori chegara		
1.6	Elektr quvvati o'chirilganda muzlatgichdagi harorat minus 18dan minus 9 °C gacha ko'tarilishining nominal vaqti (atrof-muhit harorati plus 25 °C bo'lganda), soat		
1.7	Muz olishning nominal sutkalik ishlab chiqarish quvvati, kg		
1.8	Atrof-muhit harorati plus 25 °C bo'lganda nominal muzlatish quvvati, kg/sut		
1.9	Oltin miqdori, g		
1.10	Kumush miqdori, g		
1.11	Platina miqdori, g		
1.12	Tovush signalizatsiyasi		
Izoh - Texnik xususiyatlarni aniqlash muayan usullar bo'yicha maxsus jihozlangan laboratoriyalarda amalga oshiriladi.			

Buyum modeli belgilanishi	Nominal hajmi, dm ³
	Oziq-ovqatlarni muzlatishning:
	Nominal kuchlanish:
	Nominal quvvati:
	Nominal iste'molchilik quvvati:
	Xladagenti: R600a/Sochuvchi: C-Pentane
Xladagent og'irligi:	
Belarus Respublikasida ishlab chiqilgan	

6 rasmi- Jadval

2 Jadvali – Komplekt tarkibi

№	NOMI	Adadi, dona
2.1	Savat (pastki)	Nomlarga mos parametrlar kafolat kartasida ko'rsatilgan
2.2	Savat	
2.3	Idish (chuchvara, reza mevalar va boshqa mayda oziq-ovqatlarni muzlatish uchun)	
2.4	Orqa tirgak	
2.5	Kurakcha	
2.6	Muz uchun qolip	
2.7	Sovutish akkumulatori	

САРМОДОН

M-7103-XXX



Сертификат мутобиқан аз чониби БелЛИС (кўчаи Красная, 7, 220029, ш. Минск):
№ ТС ВУ/112 03.03. 020 00050, муҳлати этибор аз 20.05.2011 с. то 19.05.2016 с.

1 ТАВСИФИ САРМОДОН

1.1 Сармодон мувофиқи расми 1 якхунонидани хўроқаҳои тоза, дар сабатҳо нигоҳ доштани хўроқаҳои якхунондашуда, тайёр кардани яхи физой муқаррар карда шудааст.

1.2 Масоҳати умумии барои истифодабарии сармодон зарур, ки бо ченаки габаритӣ муайян карда мешавад, дар расми 2 бо миллиметрҳо нишон дода шудааст. Барои маҷмуи таҷхизотхоро безарар аз сармодон берун овардандари онро дар кунҷи на кам аз 90° кушодан лозим аст.

1.3 Дар баъзе қоидаҳои сармодон зангулаи овоздиҳанда монда шудааст (дар ҳолти аз 60 сония зиёдтар кушодашавии дар), миқдори он дар харитаи кафолатдиҳанда нишон дода шудааст ва ба маҷмуи таъминот дохил гардидааст.

1.4 Сармодонро дар ҳарорати иҳотакунандаи муҳити аз 10 °С гарм то 38 °С гарм истифода бурдан зарур аст.

1.5 Дар сармодон ғалтаки идоракунии пешбинӣ карда шудааст, ки дар ғунҷоиш ҳароратро муайян карда, аҳамияти онро дар индикатор мувофиқи расми 3 нишон медиҳад.

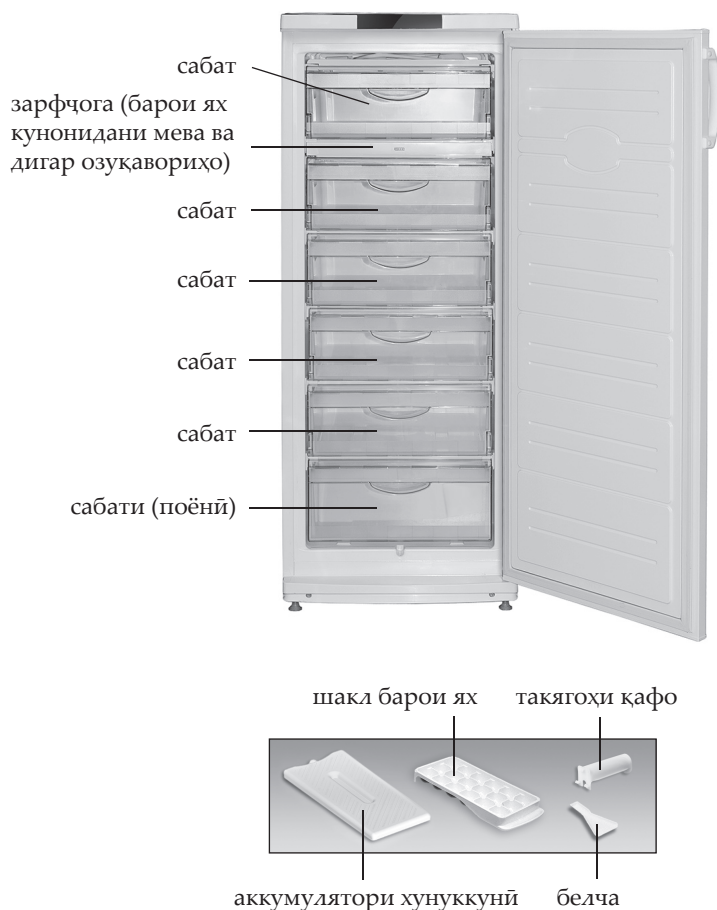

Расми 1 – Сармодон ва маҷмуи ҷиҳозҳои он

2 ТАРЗИ ИДОРАКУНИ БА САРМОДОН

2.1 ТУГМАҲОИ ИДОРАКУНИ ВА ИНДИКАТОРҲОИ РАВШАНИ

2.1.1 Ба қор андохтани сармодон бо паҳш кардани тугмаҳои ғалтаки идоракунии, мувофиқи нишондоди расми 3 ба амал бароварда мешавад. Дар ҳолати даргиронии тугмаҳо истифодабарии ҷиҳозҳои бегона, барои пешгирӣ ва шикасту вайроншавии онҳо қувваи барзиёд истифода бурдан **МАНЪ** **КАРДА** **МЕШАВАД**.

2.1.2 Тугмаҳои идоракунии индикаторҳои равшанӣ доранд, ки дар расми 3 нишон дода шудааст. Индикаторҳо дар бораи даргиронӣ ва хомӯшкунии ҳолати кории сармодон хабар медиҳанд, индикатори рақамӣ бошад ҳарорати интихобшударо нишон медиҳад. Тугмаи идоракунии ва индикаторҳои равшанӣ ғалтаки идоракунии зери сарпӯш ҷойгир шудааст. Сарпӯшро оҳиста бо бардоштани кунҷи поёни кушодан лозим.

2.1.3 **Индикатори ҳарорати баланд** (ранги сурх). Агар ҳарорат дар сармодон ҳарорат баланд шавад – ҷароғон, (масъалан, дар давраи даргиронии аввал, дар ҳолати аз ҳад зиёд ҷойгир кардани хўроқаҳои тоза, дар ҳолти даргиронӣ

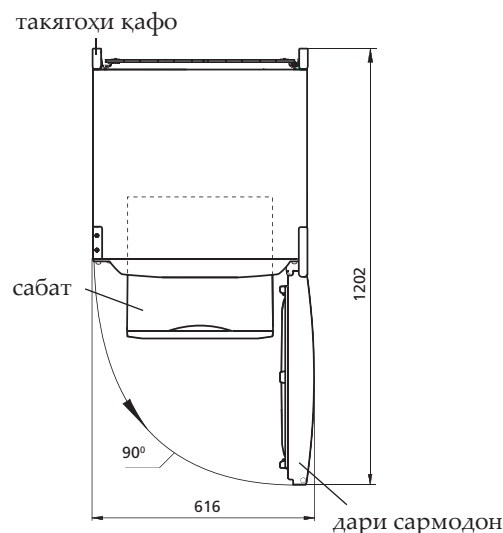

Расми 2 – Сармодон (намуд аз боло)

<http://rembitteh.ru/>

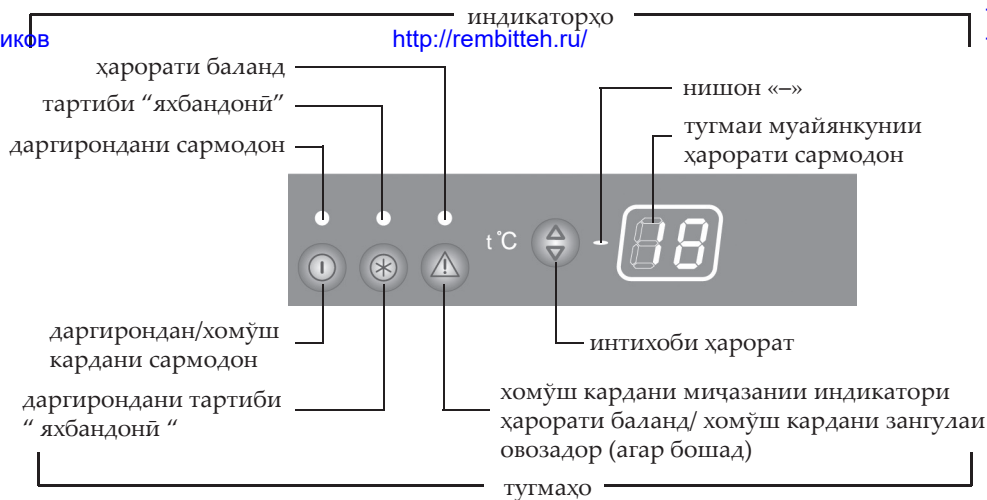

Расми 3 – Ғалтаки идоракунии

баъд аз яҳоб кардан). Ба муддати кӯтоҳ даргирондани индикатор (масъалан, дар ҳолати дурудароз кушодани дар) нишони носоз будани сармодонро намефаҳмонад: дар ҳолати паст шудани ҳарорат дар сармодон индикатор ба тарзи автоматикӣ хомӯш мегардад. Дар ҳолати дурудароз даргирондани индикатор бояд сифати ҳӯроқаҳои нигоҳдошташавндаро аз назар гузаронидан лозим.

Миқазани индикатори ҳарорати баланд аз яҳобшавии ҳӯроқаҳо хабар медиҳад, ки ин ҳол ба набудани чараёни барқӣ дар вақти номуайян вобаста аст. Миқазани индикатор баъди пахши тугмачаи баргараф мегардад.

2.2 ДАРГИРОНДАНИ САРМОДОН

Даргирондани сармодон бо зер кардани тугмаи — иҷро карда мешавад, ки дар натиҷаи он индикатори даргиронӣ мувофиқи расми 3 чароғон мешавад. Баъди даргиронӣ индикатори ҳарорати баланд ва «Н» дар индикатори рақамдори ҳарорат мича мезанад. Миқазани индикатори ҳарорати баландро бо зеркардани тугмаи — бояд хомӯш кард, ки дар натиҷа индикатор доимӣ чароғон мегардад.

Баъд аз вақти муайян аз 3 то 6 соати миқазани «Н» дар индикатори ҳарорат хотима ёфта, ба ҳарорати қабулкардаи пештара бармегардад ва индикатори ҳарорати баланд хомӯш мегардад. Озуқаворӣ ба сармодон гузошта мешавад.

2.3 ИНТИХОБИ ҲАРОРАТ

Интихоби ҳарорат бо пахш кардани ин тугмача мувофиқи расми 3 ба амал бароварда мешавад. Дар индикатори ҳарорати рақамӣ, ҳарорат миқазанон дар градуси Цельсия нишон дода мешавад. Агар тугмачаи зерин тақрибан пахш гардад, нишондиҳандаи рақамии индикатор то дараҷаи максималӣ баланд шуда, баъд аз он ба дараҷаи минималӣ мефуруяд. Диапазони ҳарорати интихобгардида дар сармодон аз 16 °C хунук то 26 °C хунукро ташкил медиҳад. Миқазани дараҷаи ҳарорати интихобгардида баъд аз 3 сония барҳам меҳӯрад.

ДИҚҚАТ! Муносибтарин дараҷаи ҳарорат барои нигоҳдорӣ ҳӯроқаҳои яҳқунонидашуда – 18 °C хунук ба шумор меравад.

2.4 ДАРГИРОНДАНИ ҲОЛАТИ «ЯХНОККУНӢ»

Барои даргирондани ҳолати «ЯХНОККУНӢ» бояд андаке ин тугмачаро мувофиқи расми 3 пахш кунем – дар индикатори рақамии ҳарорати «SF» чароғон мешавад.

Даргирондани ҳолати «ЯХНОККУНӢ» дар натиҷаи тақрибан пахш кардани ин тугмача, ёки баъд аз 48 соати даргиронӣ ба таври автоматикӣ, инчунин дар вақти хомӯш кардани сармодон ба амал меояд. Баъд аз хомӯш кардани ҳолати сармодон ғалтаки идоракунии параметри пештар интихобгардида ва кори сармодонро нишон медиҳад.

2.5 ЗАНГУЛАИ ОВОЗАДОР (дар баъзе иҷроишҳо)

Зангулаи овозадор дар он ҳол занг мезанад, ки агар дари сармодон зиёда аз 60 сония кушода монад. Агар дар пӯшида бошад, ёки ин тугмача дар асоси расми 3 пахш гардад ва сармодон хомӯш бошад - зангулаи овозадор хомӯш мешавад.

2.6 НИШОНДИҲАНДАИ ҲАРОҶӢ-РАҚАМИИ ҒАЛТАКИ ИДОРАКУНӢ

Дар индикатори рақамии ҳарорати мумкин аст нишондиҳандаи ҳарфӣ-рақамӣ чароғон шавад, ки бо ташхиси кори сармодон алоқамандӣ дорад:

— Агар ҳарорат дар сармодон аз ҳолати муқаррарӣ баланд бошад «Н» миқазанонад: дар ҳолати даргиронии сармодон, агар муддати дароз дари он кушода бошад, ёки ҳӯроқаҳои тоза зиёд ҷойгир бошад ва ғ. Индикатор баъд аз барқарор кардани ҳарорати дилхоҳ дар сармодон хомӯш мегардад;

— Агар ҳарорат дар сармодон аз меъёр паст бошад аломати «L» миқазанонад. Баъд аз барқарор кардани ҳарорати дилхоҳ хомӯш мешавад;

— Аломати «SF» дар ҳолати даргиронии - «ЯХНОККУНӢ» чароғон мешавад ва баъд аз хомӯш кардани он бо ёрии ин тугмача, ёки ба таври автоматӣ баъд аз 48 соат хомӯш мегардад;

— Аломати «F1» дар ҳолати носозӣ чароғон мешавад.

2.7 ХОМӢШ КАРДАНИ САРМОДОН

Хомӯш кардани сармодон бо пахш кардани ин тугмача ба амал бароварда мешавад. Баъд аз ин амал индикатори даргиронӣ ва индикатори рақамии ҳарорати дар сармодон хомӯш мешавад. Дар ҳолати тақрибан пахш кардани тугмаи марказӣ сармодон баъд аз 5 дақиқа аз нав ба кор мебарояд.

ДИҚҚАТ! Қатъ гардидани таъминоти шиддат дар шабакаи барқӣ ба кори минбаъдаи сармодон таъсир намерасонад: баъди аз нав барқарор кардани таъминоти шиддат дар шабакаи барқӣ сармодон бо ҳарорати пештар гузошташуда қорашро давом медиҳад.

3 БАРГАРАФ КАРДАНИ ЯҲОБ АЗ САРМОДОН

3.1 Барои баргараф кардани рӯйпуши барфӣ дар ҳолати яҳоб кардани сармодон истифода бурдани белчаи пластмасӣ пешниҳод карда мешавад, ки ба таҷизоти таъминот дохил шудааст. Дар ҳолати яҳоб кардани сармодон бояд:

— оби яҳобшударо баргараф карда, мувофиқи расми 4 белча ёки дигар ғунҷоишро, ки аз 2 л хурд набошад, ҷойгир кардан лозим аст;

— оби яҳобшударо ғун карда, агар он аз ғунҷоиш бидуни белча хорич шавад, бо ёрии ашёи осончабанди хушк кардан лозим;

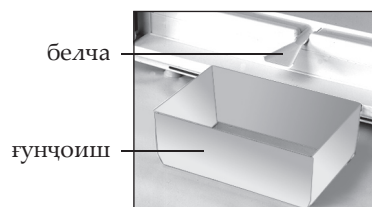
Расми 4 – Ҷамъкунии яҳоб
<http://rembitteh.ru/>

Ремонт холодильников сармодонро шуфта то хушк шудан онро пок кардан лозим. <http://rembitteh.ru/>

+7 (495) 215-14-41
+7 (903) 722-17-03

Бидуни истифодабарии белча сармодонро яхоб кардан **МАНЪ АСТ**. Он бояд мувофиқи нишондоди расми 4 гузошта шуданаш лозим. Яхобе, ки бидуни белча аз ғунҷоиш мебарояд ва ҷои зеҳи пеши тунукагӣ ба қуттии дарунӣ мувофиқи расми 5 дохил мешавад, оқибат ба зангзании қуттии берунии сармодон ва дигар таҷҳизотҳои агрегати яхдон ва гарминигоҳдории онро вайрон карда, дар ҷевони дарунӣ шиқофиҳоро ба амал оварда, сармодонро аз кор мебарорад.

4 МАЛУМОТИ ТЕХНИКИ ВА КОМПЛЕКСИ

4.1 Номгузории маълумоти техники ва комплекси нишондодашудааст мутобиқан дар ҷадвали 1 ва 2.

4.2 Дар ҷадвали маълумотҳои техники бо забони тоҷикӣ нишон додашудааст. Номгузории маълумот дар сурати 6 нишондодашудааст, зарур аст бо маълумотҳо дар ҷадвали иҷро мутобиқат намояд.

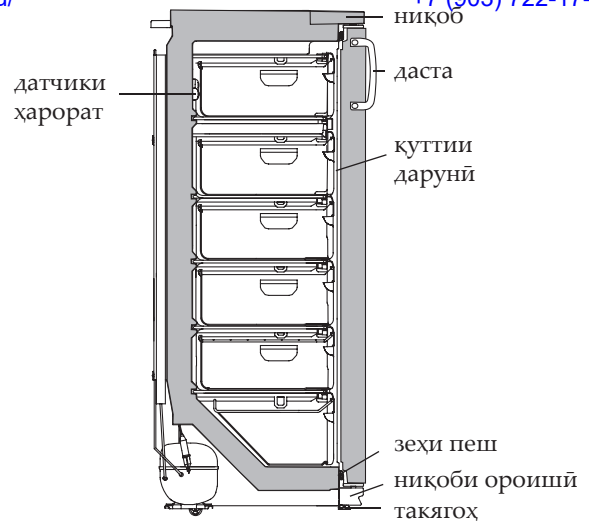

Расми 5 – Нақшаи сармодон

Ҷадвали 1 – Маълумотҳои техники

№	НОМГУЗОРИ	Намуд	
1.1	Ҳаҷ ми умумии номиналии вазни гайри ҳолис, дм ³	Nomlarga mos parametrlar kafolat kartasida ko`rsatilgan	
1.2	Масоҳати умумии номиналии рафҳои ниғаҳдории маводи гизои, дм ²		
1.3	Ҳарорати ниғаҳдории маводи мунҷамиди гизои дар КС на беш аз, °С,		
1.4	Андозаҳои габарити, мм		баланди
			арз
			умк бе дастаи барҷастагии дар
1.5	Вазни ҳолис, кг, на беш аз		
1.6	Вақти номиналии афзоиши ҳарорат дар КС аз минус 18 то минус 9 °С (ҳарорати муҳити атроф пилус 25 °С) хангоми катъи барқ,с		
1.7	Иқтидори номиналии шабонарузии тавлиди ях, кг		
1.8	Иқтидори номиналии мунҷамидсози хангоми баробар будани ҳарорати муҳити атроф ба пилус 25 °С, кг/шаб		
1.9	Таркиби тило, г		
1.10	Таркиби нукра, г		
1.11	Таркиби тилои сафед (платина), г		
1.12	Ҳушдори савти		
Тавзеҳ - Ташҳиси мушаххасоти техники дар озмоишгоҳҳои махсуси мучахҳаз аз руи методҳои муайян гузаронида мешавад			

Қайди намуди истеб-солкардашуда	Номиналии ҳаҷми умумии, дм ³
	Иқтидори яхқунонии:
Қайди намуди истеб-солкардашуда	Номиналии ҷараён:
	Номиналии барқ:
	Пастарин истифодаи қува.
	Хладагент: R600a/кафққунанда: C-Pentane
	Вазни маводи хладагента:
	Истеҳсол шудааст дар Ҷумҳурии Беларусия

Расми 6 – Ҷадвал

Ҷадвали 2 – Комплекси

№	НОМГУЗОРИ	Микдор, дона.
2.1	Сабад (поёни)	Nomlarga mos parametrlar kafolat kartasida ko`rsatilgan
2.2	Сабад	
2.3	Зарф (барои мунҷамидсозии тушбера,мевабутта ва дигар маҳсулоти хурди гизои)	
2.4	Тақягоҳи пушт	
2.5	Белча	
2.6	Колаби ях	
2.7	Аккумулятори сарди	

КОМПРЕССУУ МУЗДАТКЫЧ

M-7103-XXX



Иштелип чыгарылган буюмдун сертификаты БЕЛЛИС ишканасынан берилген (Красная кочосу, 7, 220029, Минск ш.): № ТС ВУ/112 03.03. 020 00050, жарктуу иш мооноту 20.05.2011 баштап 19.05.2016 чейин.

1 ТОНДУРГУЧ БОЮНЧА ТУШУНДУРМО

1.1 1 суротко ылайык компрессуу тондургуч (мындан кийин муздаткыч) жаны, тондурулган корзинадагы жана муздан жасалуучу азыктарды сактоо учун жасалган.

1.2 суротундо миллиметрлерде корсотулгондой тондургуч иштоочу жайдын оорду габаритуу олчомдор менен аныкталат. Тондургучтун ичиндеги комплектерди тоскоолсуз алып чыгыш учун анын эшигин 90° кем эмес кылып ачыңыз.

1.3 Айрым учурларда тондургучта ундуу сигнализация кралган (эгер 60 секунддан ашык ачык турса). Булл сигнализация комплектке кирет жана кепилдик/гарантиялык картанын 1 таблицасында корсотулгон.

1.4 Тондургуч иштоочу жайдын температурасы плюс 10 °C дан плюс 38 °C га чейин болуш керек.

1.5 3 суротко ылайык тондургучта башкаруу болку жайгашкан, ал камерадагы температураны орнотуу жана анын санын/коломун индикатордо корсотуп турууга мумкунчулук берет.

2 МУЗДАТКЫЧТЫН ИШТООСУН БАШКАРУУ

2.1 БАШКАРУУ КНОПКАЛАРЫ ЖАНА ЖАРЫКТЫК ИНДИКАТОРЛОРУ

2.1.1 3 суротко ылайык тондургучтун иштоосун башкаруу учун башкаруу блоктун керектуу кнопкаларын басыңыз.

ТЫЮУ САЛЫНАТ кнопкаларды басуу учурунда башка предметтерди колдонуу, ал эми кнопкаларга залака келтуруудон жана сындыруудан этият кылыңыз.

2.1.2 3 суротко ылайык башкаруу кнопкаларында жарыктык индикаторлору болот. Ал индикаторлор тондургучтун режимдеринин очкону жана жанганы тууралуу сигнал берип турат, цифралуу индикатор болсо тандалган температураны корсотуп турат.

Башкаруу кнопкалары жана башкаруу блоктун жарыктык индикаторлору капкактын астынан орун алган. Капкакты ылдыйкы чекелеринен кармап ачуу керек.

2.1.3 Жогорулатылган температуранын индикатору (кызыл тус). Эгер тондургучта температура жогорулатылган болсо жанып турат (мисалы, биринчи тамызганда, жаны



Сурот 1 – Муздаткыч жана комплектоочу буюмдар

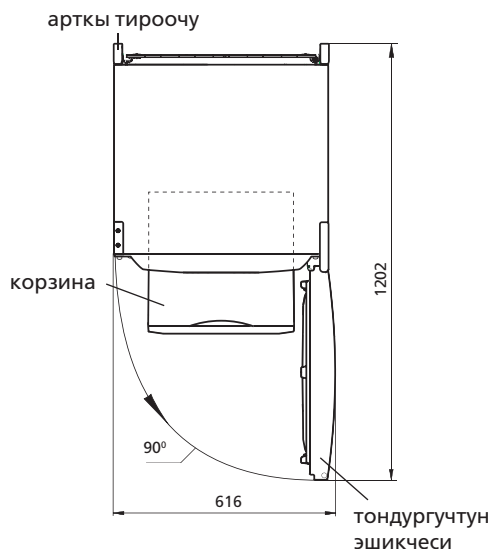

Сурот 2 – Тондургуч (устунон корсотулгон)

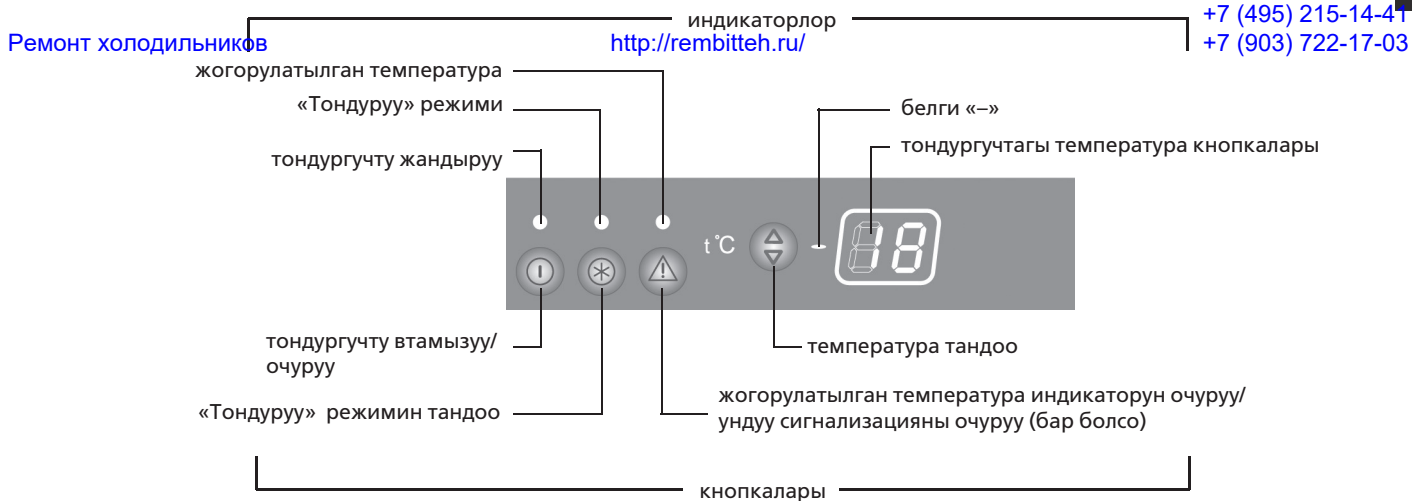

Сурот 3 — Башкаруу блогу

азык-тулукторду толтура салганда, ээритип буткондон кийин тамызганда). Индикатордун убактылуу жанып туруусу тондургуч тура эмес абалда деген белги болуп эсептелбейт: тондургучта температура томондосо, индикатор автоматтык турдо очот. Эгер индикатор узак убакыттын ичинде куйуп турса, тондургучта сакталып турган азык-тулуктордун сапатын текшеруу керек.

Жогорулатылган температура индикаторунун жанып туруусу бир нече убакытка ток очкондо, тондургуч ээрип баштаганды тууралуу берилген сигнал болуп эсептелет.

2.2 ТОНДУРГУЧТУ ТАМЫЗУУ

Тондургучту жандыруу кнопканы басу менен аткарылат. — 3 суротко ылайык индикатор жанат. Тамызгандан сон жогорулатылган температура индикатору жанып баштайт жана «Н» деген белги температуранын цифралуу индикаторунда. Жогорулатылган температура индикаторун томонку кнопка менен очуруу керек — индикатор дайым куйуп турат.

3 саатан баштап 6 саатка чейин убакыт откондон кийин жанып турган «Н» очот — температура индикаторунда баштапкы алынган температура саны куйуп чыгат, жогорулатылган температура очот. Тондургучка азык-тулук салсаныз болот.

2.3 ТЕМПЕРАТУРА ТАНДОО

3 суротко ылайык температура тандоо томонку кнопканы басу менен аткарылат. Температура индикаторунда анын корсоткучтору Цельсий градусында корсотулот. Кнопканы бир нече жолу басаныз индикатордо сантурундогу корсоткуч эн жогорку чегине жетет, андан сон ылдыйлап баштайт.

Тондургучтагы мумкун болгон диапазон — минус 16 °C дан до минус 26 °C га чейин.

Температуранын жанып турган саны 3 секунддан кийин очот.

ЭСКЕРТУУ! Тондурулган азык-тулукторду сактоо учун каралган оптималдуу температура саныминус — минус 18 °C.

2.4 «ТОНДУРУУ» РЕЖИМИН ТАМЫЗУУ

3 суротуно ылайык «Тондоруу» режимин томонку кнопка менен коп басбай тандоо керек — температуранын цифралуу индикаторунда «SF» деген белги чыгат.

«Тондоруу» режимин томонку кнопка жардамы менен эки жолу басып очуруу керек же тамызгандан сон 48 саат откондон кийин, жана тондургучту очургондо. Башкаруу блоктун режимин очургондон кийин, баштапкы тандалып алынган тондургуч параметрлери куйуп чыгат.

2.5 УНДУУ СИГНАЛИЗАЦИЯ (айрым бир аткрууларда)

Ундуу сигнал берилет эгер эшик 60 секунддан ашык ачык турса. 3 суротко ылайык томонку кнопканы басу керек, эшик жабылаар замат же тондургучту тамызганда сигнал токтойт.

2.6 БАШКАРУУ БЛОКТУН ТАМГАЛУУ ЖАНА ЦИФРАЛУУ КОРСОТКУЧТОРУ

Температуранын цифралуу индикаторунда тамгалуу жана цифралуу корсоткучтор жанып чыгышы мумкун. Ал корсоткучтор тондургучтун иштоосунун диагностикасы менен байланыштуу:

— «Н». Бул белги температура эн бийик абалынан отуп кеткен учурда чыгат: тондургучту жандырганда, эшик узак убакытка ачык калганда, жаны азык-тулукторду толтура салганда ж.б. Тондургучтагы индикатор баштапкы тандалып алынган температураны орноткондон кийин очот;

— «L». Бул белги тондургучтагы температура эн томон абалдан тушуп кеткен учурда жанып чыгат. Индикатор баштапкы тандалып алынган температураны орноткондон кийин очот;

— «SF». «Тондоруу» режимин иштгенде жанат жана томонку кнопканын жардамы менен очургондо же автоматтык турдо 48 сааттан кийин;

— «F1». Тура эмес учурларда жанат.

2.7 ТОНДУРГУЧТУ ОЧУРУУ

Тондургучту томонку кнопканын жардамы менен очуроого болот, тондургуч жана цифралуу индикаторлор очот.

Эскертп кеткен кнопканы кайталап баскан учурда тондургуч кайрадан 5 минут адан кийин ишке кирет.

ЭСКЕРТУУ! Токутун очуп калышы тондургучтун кийинки иштоосуно таасирин тийгизбейт: ток кайрадан келгенде тондургуч баштапкы тандалып алынган температура менен иштеп баштайт.

3 ТОНДУРГУЧТАГЫ ЭЭРИГЕН СУУНУ ТОГУУ

3.1 Тондургучтагы кардын катмарларын алуу учун комплектке кируучу пластмассалык куракчону колдонууну сунуштайбыз.

Тондургучту эритуудо (кылуу керек):

— 4 суротко ылайык куракчону жана каалаган 2 л кем эмес идишчени орнотуп туруп, ээриген сууну тогуш керек;

— ээриген сууну топтонуз, эгер куракчодон камерадагы суу тогулуп жатса, суу соруучу материалды колдонуз;

— тондургучту тазалап жууп, кугагыча аарчыныз.

ТЫЮУ САЛЫНАТ 4 суротко ылайык тондургучту ээритип жатканда куракчону колдонуз. Ээрип камерадан чыккан суу

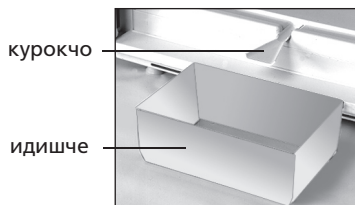

Сурот 4 – Ээриген сууну тотоо

<http://rembitteh.ru/>

крускчолон отуп алдынкы планкага, ички шкафа же тондургучтун сырткы шкафына кирсе, муздаткыч элементтеринин агрегатына залака келтириши мумкун, жана ошондой эле ысыктык болуп чыгып, шкафтарды жарака кылып, иштен чыгарат.

Ремонт холодильников

<http://rembitteh.ru/>

+7 (495) 215-14-41
+7 (903) 722-17-03

4 ТЕХНИКАЛЫК МУНОЗДОМОСУ ЖАНА КОМПЛЕКТАЦИЯСЫ

4.1 Техникалык муноздомо жана анын комплектациясы 1 жана 2 таблицада корсотулгон.

4.2 Буюмдун табличкасында техникалык муноздомолору орус тилинде корсотулгон. 6 суротундо корсотулгон муноздомо аталыштарын, буюмдагы табличкада корсотулгон аталыштары менен салыштырып коруу зарыл.

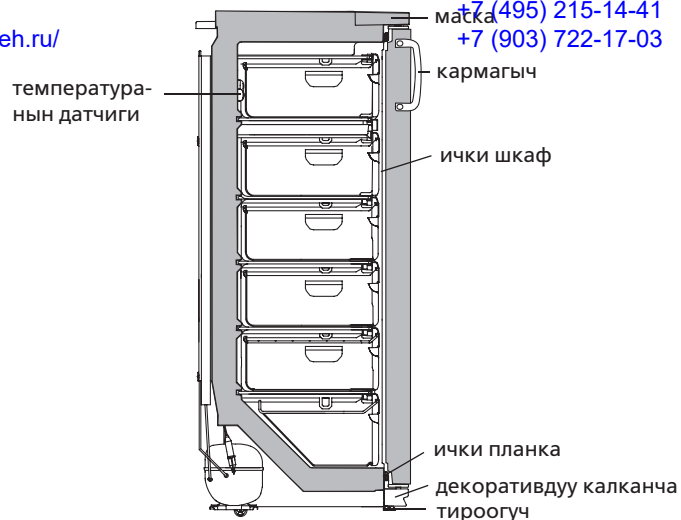

Сурот 5 – Тондургуч схемасы

Табличкасы 1 – Техникалык муноздомо

№	АТАЛЫШЫ	Моделди	
1.1	Муздаткычтын жалпы колуму, дм ³	Муноздомого жооптор гарантия баракчасында корсотулгон	
1.2	Полкалардын азык-заттарды сактоочу жалпы аянтчасы, м ²		
1.3	Тондургучтагы жаны прдуктуларды сактоо режиминдеги температура, °С, коп эмес		
1.4	Габаритуу олчомдор, мм		бийиктиги
			туурасы
			туткасы жок томпок эшиги бар терендиги
1.5	Таза массасы, кг, коп эмес		
1.6	Тондургучтагы кобойучу температуранын номиналдуу убактысы минус 18 минус 9 °Сга чейин (айлана-чойронуну температурасы плюс 25 °С болгондо) токту очургондо, саат менен		
1.7	Номиналдуу турдо 24 саат ичинде муузду чыгаруусу, кг		
1.8	Номиналдуу турдо муздаткыч кубатуулугу айлана-чойродогу температура плюс 25 °С болгондо, кг/24 саат ичинде		
1.9	Алтын салмагы, г		
1.10	Кумуш салмагы, г		
1.11	Патина салмагы, г		
1.12	Ундуу сигнализациясы		

Эскертуу - Техникалык муноздомолорду аныктоо атайын жабдылган лабораторияларда жана белгилуу методикалар менен аткарылат.

Моделдин озгочо белгилери	Жалпы колуму, дм ³
	Азык-тулукторду муздатуу:
Моделдин озгочо белгилери	Жалпы ток:
	Жалпы кубаттуулук
	Nominal iste molchilik quvvati:
	Хладагенти: R600a/Кобуктондургуч: C-Pentane
	Хладагент салмагы:
Беларусия Республикасында жасалган	

Сурот 6 – Табличкасы

Табличкасы 2 – Комплектациясы

№	АТАЛЫШЫ	Саны, шт.
2.1	Корзина (томонку)	Муноздомого жооптор гарантия баракчасында корсотулгон
2.2	Корзина	
2.3	Идиш (пельменди, момо-жемиштерди жана башка майда азыктарды муздатуу учун)	
2.4	Арткы тироогуч	
2.5	Курокчо	
2.6	Муз учун форма	
2.7	Муздатуучу аккумулятору	